

秋

SEP 2

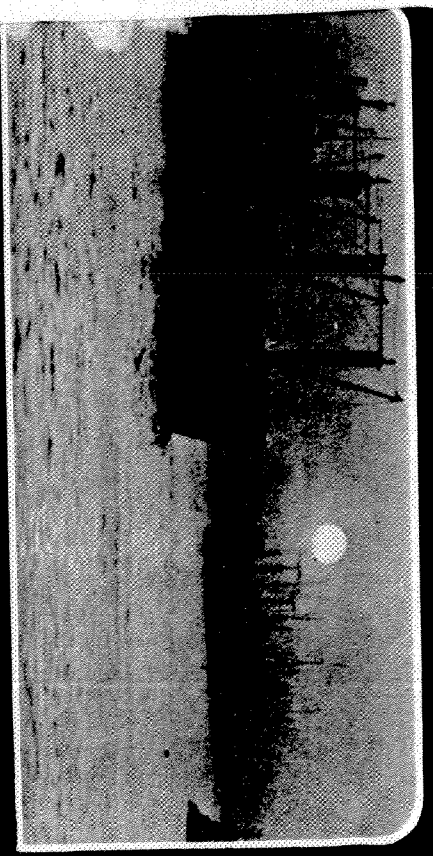

上海指南

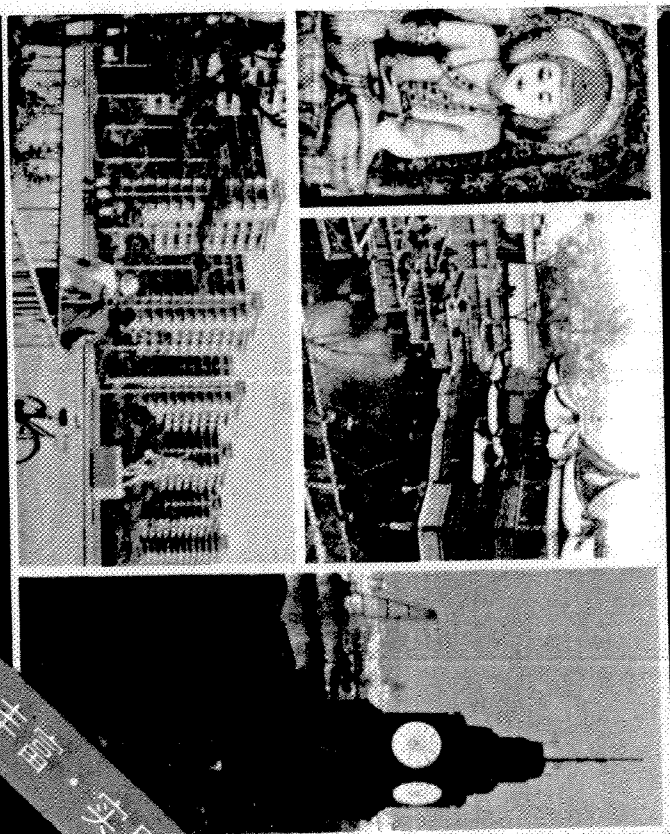

上海·城市



FLYINGMAN

飞人牌缝纫机荣获轻工业部、
上海市优质、名牌产品证书。

为您服务

飞人牌缝纫机一年
内包用、包修、包换、
市内自购买日起，六个
月内来信来电，上门免
费修理，外地来信来访
及时妥善处理。

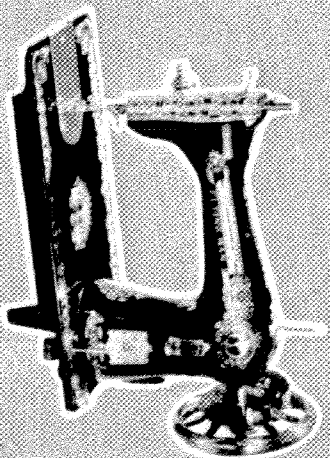

J A 1—1型家用缝纫机

上海缝纫机一厂，创立于1924年，生产飞人牌缝纫机至今已
有五十多年历史，历年来生产过近五十种工业缝纫机和十多种家用
缝纫机，一向以产品质量优异，畅销国内外，深受用户欢迎。全年
产量65万台，是全国主要生产缝纫机工厂之一。

上海缝纫机一厂

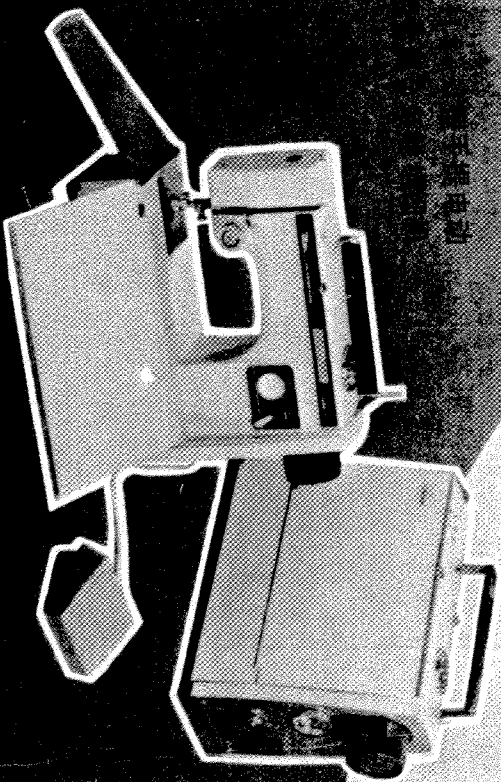

飞人牌缝纫机一九八〇年全国质量评比又获第

地址：鲁班路499号

电话：288600转各部 电报挂号：1952

上海指南

C-08
796
523
547

上海科学技术出版社

本书主要由张伟铸、伍理、翁义骏、柳菁成、陈平山等同志编写，严济远、许以平、路正等同志提供有关稿件。

本书编写过程中，曾得到上海市委机关事务管理局、上海市统计局、上海市农委、文汇报社、上海市商业二局、文化局、卫生局、华东师大地理系、上海教育学院地理系、上海市规划办公室、上海博物馆、图书馆、植物园、上海越剧院、沪剧团、评弹团、乐团、杂技团、市少年宫、医药公司、航空公司、长江航运公司、公交公司、大达客运总站、公路管理处等单位的大力支持。

本书有关部分曾由诸绍唐副教授审阅，并自始至终给予关心、指导。此外，张景新、卫杰文、杨振中等同志在拟订提纲时，曾提出宝贵的意见。鲍定堂、周惠燕等同志热情提供有关稿件。张宇等同志曾提供有关照片。

本书部分内容取材于陈国新、顾苏非、王颖、姚声贵、周景明、郭景锋、田金蕊、臧志成、赵兴庚、张森华、沈章亮、王守中、马家骥、杨伯震、郑菊庵、张寅同、姜立新、李桑梅、詹庆德、王瑞珍、周昕章、凌静华、郑芳、孔文耀、吴念祖、陈尔慈、寿三根、黄大光、丁长佩、徐诚同志的文稿或由他们提供资料。本书封面设计臧永昌，题头图案康非。

目 录

写在前面 上海之“景”	上海陆地地变化 陆地的形成(9) 崇明岛在向江苏靠拢(11) 上海河湖众多 黄浦江(12) 苏州河(吴淞江)(12) 淀山湖(13) 上海的气候 四季特点(14) 上海将逐渐变冷(15) 上海天气谚语(16) 上海城市的变迁 “申”、“沪”与“上海”(18) 不同时代的上海(19) 上海的“马路”(21)
地	综合性的工业基地 为城市服务的郊区农业 枫泾(24) 郊县行政区划表(25) 上海水渠上市漕泾表(32) 上海土特产 鲈鱼和丁蹄(32) 水蜜桃和浜瓜(33) 白蒜和乳腐(33) 水仙花 和竹笋(33) 城隍庙的梨膏糖和五香豆(33)
工 农 业	科学·文化·艺术 科研单位(35) 上海市科协(36) 中国福利会(37) 上海的出版社(38) 上海的书店(39) 艺术表演团体(40) 游乐场和俱乐部(附表)(44) 上海主要电影院一览表(46) 上海主要剧场一览表(46) 上海工艺展(47) 上海友谊商店古玩分店(48)
文	五 馆 上海图书馆(50) 上海自然博物馆(51) 上海博物馆(51) 上海展览馆(52) 上海体育馆(56)
教 育	高等教育 高等院校(56) 其他大专院校一览表(58) 中等专科学校一览表(59) 市重点中学(市区)一览表(62) 市教育局备案的区重点中学

上 海 指 南

上海科学技术出版社出版

(上海瑞金二路459号)

本书在上海发行所发行 上海新华印刷厂印刷

开本787×1092 1/32 印张6.5 字数207,000

1980年12月第1版 1980年12月第1次印刷

印数：1—200,000

统一书号：12119·3 定价：(科三)0.55元

文教	<p>景(63) 上海的小学(64)</p> <p>医院·医药</p> <p>医院(65) 上海的部分医院一览(67) 上海市医药公司(69) 上海的中药材和中成药(69)</p>
百货	<p>商店商场</p> <p>中国最大的百货商店(73) 上海市第十百货商店(74) 豫园商场(75) 主要百货商店(市场)一览(75)</p> <p>传统特色商店</p>
衣	<p>誉满全国的时装</p> <p>综合性时装商店(81) (上海服装商店 新世界服装商店 益大服装商店 全泰服装商店) 特色服装商店(82) (风光服装商店 龙凤中式服装商店 培罗蒙服装商店 朋街服装商店 开瑞服装商店 绿叶服装商店 京华服装商店 东方皮毛服装厂 培进童装商店 千秋童装商店) 部分时装商店一览(84)</p> <p>品种齐全的鞋帽</p> <p>著名的布鞋店(85) (小花园鞋店 美一女鞋店) 特色皮鞋店(86) (蓝紫皮鞋店 奇美皮鞋店 中华皮鞋店) 承办函购邮寄的鞋帽店(87) (红星皮鞋店 闵行服装鞋帽商店 鹤鸣鞋帽商店)</p>
食	<p>风味菜和特色饭店</p> <p>颇具特色的风味菜(89) (本地菜 苏菜 粤菜 扬菜 杭菜 宁菜 徽菜 川菜 川菜 潮菜 闽菜 湘菜 豫菜 清真菜 素菜 西菜) 久享盛名的饭店(92)(上海老饭店 德兴馆 同泰祥菜馆 人民饭店 淮海饭店 大鸿运酒楼 东风饭店 老正兴菜馆 老松顺饭店 扬州饭店 知味观杭菜馆 西湖饭店 宁波饭店 沪东饭店 大富贵酒楼 胜利饭店 燕云楼 凯福饭店 天津馆 北京饭店 四川饭店 梅龙镇酒家 洁而精菜馆 成都饭店 绿杨邨酒家 新雅粤菜馆 杏花楼 珠江饭店 美心酒家 新亚大酒店 闽江饭店 大华湖州菜馆 岳阳楼饮食店 梁园豫菜馆 清真饭店 功德林素食处 玉佛寺素食斋 春风松月楼素菜馆 德大西菜社 红房子 上海西菜馆 天鹅阁 蕾茜饭店) 上海市各地方风味名菜馆一览(97)</p> <p>著名点心和点心店</p>

食	<p>花色众多的点心(98)(青团馒头 鸽蛋圆子 开洋葱油面 鸡肉生煎馒头 三虾面 糟田螺 擂沙圆 排骨年糕 蟹壳黄 美味斋菜饭 小绍兴鸡粥 素菜包 桂花糟油美点三种 鲜肉酥饼 眉毛酥 梅花糕 功德林素月饼 高桥松饼 猪油花生糖 潮州老婆饼 北京酸梅汤 茯苓夹饼 糯米京果粉 鸽牌龙虾片 苏式猪油年糕 全蛋和其马 南乳小凤饼 苏式脆松条糖 三北玉荷酥 西点) 深受欢迎的点心店(105) (老城隍庙点心群 五芳斋 沧浪亭 王家沙点心店 上海点心店 江夏点心店 南市乔家栅点心店 徐汇乔家栅点心店 凯歌 喜来临 老大昌 东海饭店) 著名点心店一览(106) 上海的食品业和上海第一食品商店(107)</p>
住	<p>不同类型的旅馆</p> <p>大型旅馆(110)(东亚饭店 新城饭店 南京饭店 淮海饭店 华山饭店 新陆饭店 闵行饭店 大名饭店) 专业旅馆(111)(为来沪司机服务的北海饭店 为少数民族服务的回民旅社 为妇女婴儿服务的妇婴旅社 为中转旅客服务的北站旅馆 白天休息六折收费的嘉露旅社) 上海的旅馆一览(112)</p> <p>设备齐全的宾馆</p> <p>锦江饭店(116) 和平饭店(117) 上海大厦(117) 国际饭店(118) 衡山宾馆(118) 华侨饭店(119) 静安宾馆(119)</p>
行	<p>水陆联运</p> <p>水运与港区(121) 轮船售票处(122) 津沪沪杭铁路(124) 上海铁路局客运售票处一览(124) 上海的火车站职能表(125) 上海站始发旅客列车时刻表(125)</p> <p>市内交通</p> <p>公共交通(127) 公共交通线路(127) 早晚高峰线(132) 通宵线路(133) 市区主要站区及公交车辆表(135) 北站公交站头分布示意图(136) 郊区汽车站(136) 郊区长途汽车线路(136) 长途汽车站(138) 出租汽车(138) 上海市出租汽车服务站(139) 出租客车价目表(139) 机动三轮车服务站(140) 黄浦江两岸轮渡线(141)</p> <p>航空</p>

写在前面

上海之大,恐怕没有一个人能够全面地了解它各方面的细节。但是,生活在这里的一千多万人口和每天迎来送往的几十万旅客,却天天都会碰到数不清的问题,需要查找有关上海的具体资料。为此,我们编辑出版这本《上海指南》。

你是老上海。你一定愿意了解上海这块土地是什么时候形成的?最早的上海人是谁?最早、最短、最长、最宽的马路是哪几条?最早的剧场是哪一座?最高的楼房是哪一幢?最早放映的电影是哪一部?你一定希望知道上海的衣、食、住、行有哪些日夜服务单位和特色服务项目?你也一定关心自己的子女有哪些学校可以报考?《上海指南》是一本上海小百科。它向你介绍上海之“最”百多条,还有各行各业的实用资料。它使你对自己居住的城市加深了解、增添感情,从而有利工作、方便生活。

你从兄弟省市、自治区光临上海。你一定很想知道采购你所需要的物品该到哪儿联系?住在哪儿最合适?怎样坐车最方便?你一定希望了解哪儿能买到最心爱的服装鞋帽?哪儿能吃到颇具特色的地方风味菜?《上海指南》是一本必备手册。它向你介绍不同类型的旅馆、特色各异的商店、久享盛名的饭店和生产资料市场。它使你在沪的短期逗留变得省时间、有效率。

你从海外来沪观光。你一定想了解这儿的人们怎样生活?城市发展着什么变化?你一定愿意打听最早的遗迹在哪儿?值得光顾的名胜有哪些?闻名全国的宾馆有哪几家?《上海指南》是指导旅游的良师益友。它向你介绍源远流长的历史掌故、风物宜人的名胜古迹、风格迥异的宾馆饭店。它使你不虚此行,乘兴而来,满意而去。

当然,你需要的不仅是物质上的满足,你还追求精神生活的丰富多彩。周末欣赏电影、戏剧,假日参加晚会、比赛,每日浏览书报,闲暇按花养鸟……。《上海指南》是你忠实的朋友。它帮助你生活丰富,精神愉快。

本书是解放以来出版的第一部关于上海的指南,是介绍上海工业、农业、文教、卫生、衣食、住行、服务、游览、地理和历史知识的综合性读物。也许,需要收入《上海指南》的条目还有很多,我们希望看到你寄来的宝贵意见、建议和资料,以便再版时使它更臻充实,更好地发挥“指南”的作用。

日夜为您服务	日夜食品商店(146) 日夜理发店和浴室(147) 日夜医药商店(147) 日夜菜场(148) 通宵电话(149) 常用电话(149)
上海服务之窗	特级理发店(150) 特色理发店一揽(151) 浴室(151) (裕德地 浦江男女浴室 西泉浴室 清华男女浴室 部分男女浴室一揽) 洗染店(152) (淮海路正章洗染店 静安寺正章洗染店 浦江洗染店 伟康洗染店 金轮洗染店 上海洗染店 老日昇织补店 人民洗染店) 照相馆和打字复印社(154) (王开照相馆 中国照相馆 人民照相馆 梁好者摄影室 友谊照相馆 大新照相馆 科艺冲晒放大 跃进工业摄影社 浦江摄影社 摄影图片社 主要打字复印社地址) 包装和修理服务(155) (上海包装服务部工场一揽 黑白电视机修理)
物资市场	上海生产资料交易市场(157) 部分五金交电商店一揽(159) 北京路上的物资商店(160) 上海市土产公司(161) 中央商场(162) 淮海百货商店和日用品调剂商店(162) 上海市外货收购站(165) 上海劳动防护用品商店(附表)(166) 上海市综合贸易信托服务公司(166)
名胜·古迹·游览点	豫园(167) 龙华寺(168) 玉佛寺(169) 松江方塔和照壁(170) 嘉定孔庙(171) 古漪园(172) 崧泽遗址(172) 千年古刹和明代洪钟(173) 华严塔(173) 崇明学宫和唐公祠(173) 汇龙潭(174) 青浦曲水园(174) 花木园艺场(174) 上海动物园(175) 上海植物园(176) 上海公园一揽(176) 上海花身动物园商店(附“上海的花期”)(179) 浦江游览(180) 上海的旅行服务(附表)(181) 革命遗址·纪念馆 中共一大会址(183) 鲁迅纪念馆(184) 韬奋纪念馆(184)
附录	1. 部分上海方言选释(185) 2. 上海农副产品贸易市场一揽(187) 3. 商店布局示意图(188) (1) 南京东路商店布局(188) (2) 南京西路商店布局(189) (3) 淮海中路商店布局(197)

上海之“最”

- * 最早的上海人是五八九百年前的青浦捺泽人。
- * 上海地形最高点是高出海平面 97.9 米的松江天马山。
- * 上海地势最低的地区是上海西部的淀湖低地，海拔大部分只有 2~3 米。
- * 上海地面沉降量最大的地方在北京路西藏路口，1921~1965 年累计沉降量 2.63 米。目前已基本控制。
- * 上海地区最大的破坏性地震发生在 1924 年 9 月 1 日，地点在上海县莘庄附近，震级为 5 级，烈度为 6.5 度。
- * 上海地区最近期发生的一次较大地震是 1971 年 12 月 3 日发生于长江口区，震级为 4.75 级的地震。
- * 上海历史上最高的气温为 40.2°C，出现在 1934 年 7 月 12 日。
- * 上海历史上最低的气温为 -12.1°C，出现在 1893 年 1 月 19 日。
- * 上海年降水量最多的是 1931 年的 1602 毫米。
- * 上海年降水最少的是 1892 年，只有 709.2 毫米。
- * 上海最长的连雨日数是 21 天，时间是 1889 年 9 月 19 日~10 月 9 日。
- * 上海最长的无雨日数是 49 天，时间是 1967 年 7 月 23 日~9 月 9 日。
- * 上海最长的梅雨期是 59 天，时间是 1954 年 6 月 5 日~8 月 2 日。
- * 上海最短的梅雨期是 3 天，时间分别是 1897 年 6 月 8 日~6 月 10 日及 1953 年 6 月 27 日~6 月 29 日。
- * 上海入梅最早日曾为 6 月 1 日（1938 年），最早出梅日为 6 月 11 日（1948 年）。
- * 上海入梅最迟日曾为 7 月 2 日（1967 和 1959 年），最迟出梅日为 8 月 2 日（1954 年）。
- * 上海下雪最多的年代是 1968 年末~1969 年开始，共有雪日 16 天。
- * 上海下雪最少的年份是 1941 年末~1942 年开始及 1950 年末~1951 年开始，这两个冬天片雪未飘。
- * 上海最早观察到酸雨的时间是 1980 年 9 月 19 日至 22 日，地点在上海县莘庄、龙华和松江，雨水 pH 值在 4.67~5.22 之间。
- * 上海瞬时最大风速出现在 1949 年 7 月 25 日，为 38 米/秒。

上海地区遭受的最大一次龙卷风是在 1956 年 9 月 21 日，这次龙卷风席卷莘庄地一个 22 万平方米的农田插桶而起，风区约 130 米以外的地方，上海最高的水位出现在 1917 年 9 月 25 日，为 4.79 米，当时全市有三分之一的地区受淹。

- * 上海最早的自来水公司第一次放水的时间是 1883 年 4 月（清光绪九年）。
- * 上海最早的路灯是 1865 年（清同治四年）出现的“电灯”。
- * 上海最早的电话出现在 1881 年（清光绪七年），为手摇报话电话机。
- * 上海最早的发电“厂”是杨得福发电“厂”，“厂”也是合用名称“发电”。
- * 上海最早架设的输电线路由上海至吴淞，为在险情报而建。时间为 1865 年（清同治四年）。
- * 上海最早的海底电缆是大宛电报公司于 1870 年（清光绪四年）自香港扩长而来的。
- * 目前与上海有联系的海底电缆，以中国上海至新加坡 511 海里（九州旅卡县的一条最长，全长 872 公里）。
- * 上海最早无线电广播台建于 1923 年。
- * 上海最早的电台是广播剧的时间是 1923 年 1 月 21 日下午八时正。
- * 上海最早的无线电报是 1903 年架设通吴淞至吴淞间的电报。
- * 上海最远的电视传播距离是 65 公里。
- * 上海最早的纺织工场是 1800 年（清光绪十六年）建于杨得福的机器织布局。
- * 上海最早的机器缫丝厂是 1881 年（清光绪七年）由黄佐卿主办的“公永和号”，厂址苏州河岸，计有丝车一百部。
- * 上海最早采用机器碾米的是浪蓝米号，时间 1863 年（清同治二年）。
- * 上海最早的造纸厂是纶染造纸厂，建于 1891 年（清光绪十七年），厂址杨得福。
- * 上海最早的工厂是江南制造局，建于 1865 年。
- * 上海最早制造的炸药是江南制造局 1871 年（清同治十年）制造的黑色炸药。
- * 上海最早制造的枪是江南制造局 1891 年（清光绪十七年）制造的快利快式中枪枪。

- * 我国最早的出口万吨轮船“绍兴”号是 1978 年由上海船厂制造的。
- * 上海最早的工业厂房是 1868 年（清同治七年）的福昌昌海盐厂，长

325英尺。

* 上海最早的集装箱码头是蘆藻浜码头。

* 上海最大的客运码头是十六铺码头。

* 上海每天平均在港口中的船舶数是全国最高的，1980年8月每天平均在港船舶达227艘。

* 上海港货物的吞吐量是全国最大的，1979年达8330万吨。

* 上海最高的建筑物是标高210米的上海电视塔。

* 上海最高的楼房是正在建造中的上海宾馆，标高90公尺以上（超过83.8米高的国际饭店）。

* 上海的建筑密度是全国最大的，达56%，按人口平均，每人拥有道路

1.57平方米，绿化面积0.47平方米（仅一张解放日报那么大）。

* 上海目前的工业总产值是全国最大的，占全国总产值八分之一。

* 上海的出口总值是全国最多的（其中本市产品占60%），占全国四分之一。

* 上海国民生产总值按人口平均计算每人每年是全国最高的，1979年已超过一千美元。

* 上海目前工业每百元固定资产投资实现的利润是全国最大的，1979年全市平均61.73元，是全国平均数的四倍。

* 上海目前上缴的利润是全国最多的，地方财政收入占全国总收入的六分之一。

* 上海纺织工业利润总额1979年是全国最大的，为26.29亿元，占全市工业利润的20.4%。

* 上海的工业全员劳动生产率是全国最高的，1979年为30013元，为全国各省市平均数的1.5倍。

* 上海的能量有效利用率目前是全国最高的。

* 上海历史上粮食总产量最高的一年是1979年。

* 上海历史上各县粮食平均亩产最高的是川沙县。

* 上海历史上棉花平均亩产最高的一年是1978年。

* 上海历史上各县棉花平均亩产最高的是南汇县，1978年达198斤。

* 上海历史上油菜平均亩产最高的一年是1979年，达311斤。

* 上海最大的养牛场是金山县塘桥北的第七牧场，计有奶牛1500头，

1979年平均每头奶牛年产奶11500斤。

* 上海最大的机械化养鸡场是南汇县种禽场，现有雏鸡30000只，种鸡7000只，平均每只鸡年产蛋蛋达22斤，该场养鸡工平均计养鸡人工养鸡1500只（1979年）。

* 上海最大的养猪场是上海县新泾公社天山一队养猪场，年产肉用猪1600头（1979年）。

* 上海最大的养蜂场是南汇区新公社养蜂场，1979年产蜜48万斤，蜂皇浆2100斤。

* 上海最大的蔬菜基地是金山县朱行公社，1979年年产蔬菜近千担，占全市蔬菜总产量的50%。

* 上海最高的西瓜亩产量是15000斤，由金山县漕泾公社沙墩一队于1978年创造。

* 上海最早的大學是1879年（清光绪五年）设立的圣约翰书院。这是一所教会办的大学。

* 上海最早的国人自办大学是1896年（清光绪二十二年）设立的南洋公学（即后来的交通大学）。它是由盛宣怀集资兴办的。

* 上海最早由男女学生斗争而兴办的大学是复旦公学，即后来的复旦大学。

* 上海最早的师范学校是1901年（清光绪二十七年）设立的龙门师范学堂。

* 上海最早的县立女子学校是1912年建立的第一女子中学校，由袁荣的秀未女塾改组而成。

* 上海最早由教会主办的中学是1849年（清道光二十九年）创办的徐汇中学。

* 上海最早的市立小学是1911年创办的北区小学堂。

* 上海最早的幼稚园是1908年（清光绪三十四年）由吴稚晖创办的上海幼稚园，设立于当时西门外的庆安里。

* 上海最早的石印书籍于1876年（清光绪二年）由徐家汇大土湾印书局出版。

* 最早的《上海指南》是1909年（清宣统元年）由商务印书馆编辑出版的，至1914年，短短五年间出了八版。

* 上海最早的公园图书馆是1819年（清道光二十九年）创办的上海图书馆。

* 上海最早的新闻报刊是1850年8月3日（清道光三十年）创刊的英文

周刊《北华捷报》。

* 上海最早的中文日报是 1861 年 12 月(清咸丰十一年)创刊的《上海新报》。

* 上海最早采用国内电讯的中文日报是 1882 年 1 月 16 日(清光绪七年)的《申报》。

* 上海最早放映的电影是短片《龙集》，时间为 1908 年。

* 我国最早的蜡盘发音影片是上海明星影片公司 1930 年底至 1931 年初摄制的《歌女红牡丹》，由洪深编剧，张石川导演。

* 上海最早的片上发音有声电影是大中国、暨南电影公司 1931 年联合摄制的《雨过天晴》，由夏赤凤编导。

* 上海解放后最早放映的革命文献纪录片是《中国人民的胜利》。

* 上海最早的电影院是 1908 年(清光绪三十四年)建成的虹口大戏院。

* 上海最大的电影院是大光明电影院，计有座位 1906 个。

* 上海最大的综合性游乐场是大世界，现为上海青年宫。

* 上海最早的游乐场是永安公司附属的“天韵楼”。

* 上海最大的公园是占地七十公顷的上海动物园。

* 上海最大的百货商店是第一百货商店，商场面积为一万八千多平方米，

有一千多玻璃柜台。

* 上海最大的小商品市场是豫园商场，共有 122 家特色商店，经销一万六千多种商品。

* 上海最大的绸缎商店是上海绸缎商店。

* 上海最大的服装商店是上海时装商店。

* 上海最大的呢绒商店是老介福呢绒绸缎商店。

* 上海最大的妇女用品商店是淮海中路妇女用品商店。

* 上海最大的儿童用品商店是向阳儿童商店。

* 上海最大的鞋帽商店是鹤鸣鞋帽商店。

* 上海最早经营男女特色皮鞋的商店是 1917 年开设的中华皮鞋店。

* 上海最大的旧货商店是经销数千种日用百货的淮海旧货商店。

* 上海最大的副、次日用品百货销售市场是沙市二路的中央商场。

* 上海最大的食品店是供应食品超过二千多种的第一食品商店。

* 上海最有地方特色的南货店是邵万生、三阳、鼎日有、川湘和立丰。

* 上海最能集南北货特色于一家的食品店是全国土产食品商店。该店经

营酱菜、南北货、蜜饯、腌腊、罐头等一千多种土特产品。

* 上海最大的书店是新华书店南京东路门市部。

* 上海最大的菜场是巨鹿路菜场。它有职工九百多人，负责 20 个居委会、二万九千余户的供应，平均日吞吐量为 1500~2000 担(其中蔬菜 100 担，肉猪 150~200 头，鱼 100~200 担)，日营业额为三万多元。

* 上海最大的室内菜场是三角地菜场，它有职工近八百人，负责供应一万八千余户人家。平均每天吞吐蔬菜 1000 担，肉猪 100 头，鱼 200 担。日营业额三万元左右。

* 上海最大的水产市场是位于福州路上的上海水产公司铺面商场。

* 上海营业时间最长的菜场是连续二十小时营业的西康菜场。

* 上海市区最长的马路是中山环路，总长 29050 米。

* 上海市区最短的马路是金华路、茂林路、金坛路、松厅路，长度均为 100 米。

* 上海市区最宽的马路是人民大道，宽约 40 米。

* 上海最热闹的马路是南京路，十里长街计有三百三十多家商店。

* 上海最佳的绿化马路是管家浜路，又称绿岛马路。

* 上海最长的有骑楼建筑的人行道马路是金陵东路。

* 上海最早的汽车出现在 1901 年，是匈牙利人运进的两辆小汽车，当时工务局捐税处暂列为马车一类，从轻征税。

* 上海最早的公共汽车线路是 1922 年通车的，行驶于静安寺到中山公园之间，由两辆卡车改装而成。

* 上海最早的有轨电车出现在 1908 年 3 月 5 日南京路上，全程长度为 2.1 公里。

* 上海最早的无轨电车线路是 1914 年 11 月 1 日自现今的延安东路福建路口到河南路桥的线路，全线配车七辆。

* 上海最早的双层公共汽车是 1934 年 4 月 1 日使用的。

* 上海最早的铁路是 1876 年 7 月 3 日(清光绪二年)通车的淞沪线。

* 上海的公共车辆是全国最多的，1980 年达 3618 辆。

* 上海公交车乘人次数的最高峰是 1980 年春节，达 1050 万人次。

* 上海市区最长的公交线路是 25 路，为 11.6 公里。

* 上海郊区最长的公交线路是沪卫线(上海~金山卫)，为 68.1 公里。

* 上海长途汽车最长的线路是沪黄线(上海~黄山)，为 465 公里。

上海陆地 在变化

上海这块陆地，几经沧桑，很有一番来历，而且至今还在不断变化……

陆地的形成

大约在一亿八千万年前，上海和江苏南部地区曾经是古老的陆地。到六千万年前，上海和我国东部其他地区一样，经受了强烈的地壳运动，地底下炽热的岩浆沿着地壳破裂处，涌出地面。后来，就在这种地方形成了一些山丘。以后，上海的地壳时上时下，海水进而又退，退而复进，但这一段时间地壳总的趋势是下降，海水给这块陆地堆上了一层又一层

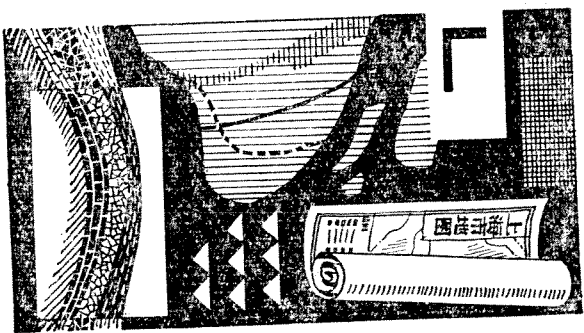



玉华工艺品商店

本店专销全国各地传统特色工艺品，备有各种旅游纪念品。中外亲朋好友之礼品，并为出国人员提供纪念品。



中国陶瓷
仿古木画
竹编漆器
玉器牙雕
金球首饰
玻璃车刻
绣衣网扣
台布垫墩
品种繁多
欢迎选购

● 本店为外宾承接中外文印雕刻业务，约期不误

● 特设外宾华侨接待室，代客包装托运，邮寄

上海市淮海中路929—936
电话3437355

的泥沙。直到一万六千年前的冰期，世界洋面下降，上海才重新露出洋面。待到气候转暖，冰川消融，洋面渐渐上升，上海的大片陆地又被海水淹没。

距今五、六千年以前，海面已经接近目前的水平。今太仓、外冈、漕泾一

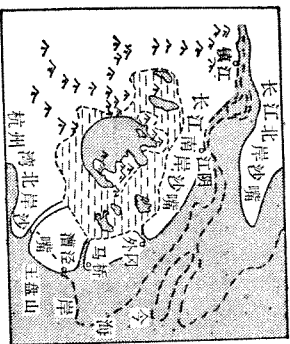

二二 当时湖沼地

五、六千年以前的上海示意图

线以东地区仍被海水所淹没。由于长江泥沙的淤积以及波浪、潮汐等作用，形成长江南岸沙嘴，并与杭州湾北岸沙嘴相连接，围成一个古太湖。这条五、六千年前形成的沙带的外缘，就是当时的海岸线。这时，佘山等大小山丘都是古太湖波涛中的小岛，这个沙嘴不断延伸，并被泥沙、贝壳填满，成为如今人们所称的“冈身”。因古太湖东部泥沙日渐淤积，加上人为的围圩排水，大片湖泊变成沼泽，后来又逐渐成为耕地。

上海文物考古工作者在广大群众协助下，迄今在上海地区调查发现了古代文化遗址二十多处，时间从最早的新石器时代到较晚的春秋战国时代，出土了大量珍贵文物。这二十多处遗址都分布在冈身以西和冈身地带，就是一般所说的上海西部地区。如，在位于冈身地带的马桥遗址，清理出了古人聚居的房屋遗迹、墓葬，大量石头制造的工具、陶土烧制的生活用品，以及玉石类磨制的装饰用品。从实物鉴别，可知四千五百年前人类就在这儿定居了。在奉贤柘林地区也发现了四千多年前的新石器时代遗址。在青浦县崑泽遗址，发现了新石器时代的马家浜文化遗物，对其中的古代木炭等实物进行测定，证明距今五千八九百年前，人类已在崑泽一带从事生产活动了。崑泽距冈身有一段路程，在这儿，人类定居较马桥、柘林早一些是完全有可能的。因此到目前为止，可以认为最早的上海人是五千八九百年前的青浦崑泽人。

冈身以东，也就是一般所说的上海东部地区，成陆早晚虽不尽相同，但不会晚于唐、宋。人们在南汇县黄路公社郭家路地区出土了宋代木船，在川沙县北蔡公社东南地区出土了唐代木船，在奉贤三团港出土了宋人堆积在海滩上的近千只成捆的瓷碗，以及在宝山县杨行地下发现鲸鱼骨头等，都说明确东部地区至迟在唐宋以前已成陆地。上海市区的大部分在唐代以前则已成陆。人们在广中路菜场工地出土了南朝（距今一千四百多年）青釉瓷碗和

瓷罐，在中山北路出土了唐代黄褐釉瓷壶，在共和新路出土了唐代青釉瓷碗，在川沙严桥公社浦建大队还发现了一处唐代遗址。如果现在的市区在唐代以前还不是陆地，那么唐代怎能有人定居？

上海陆地不断向海增长。从公元713年（唐开元元年）重筑捍海塘（南起海盐，往北经新场、下沙至今庆宁寺一带）以后，在一千二百多年中陆地向东、海方向又伸展了30多公里，同时，在长江口出现了一系列的新沙岛。元明时期，在今月浦、宝山和高桥的北面长江中涨出过一片土地，在清初坍入江中。原来江中的黄姚场（黄姚镇）就是在明末清初坍入长江中的。高桥附近，在明永乐年间，为了便于航海，曾筑土山高30丈，白天点烟火，晚间点灯，以指示海上往来船只，名曰“宝山”。初建时，宝山以外曾有一片陆地，后因陆地不断被江湖吞没，到明末年间，宝山消失，只留下残丘痕迹。但上海陆地总趋势是不断扩大，浦东半岛和崇明岛北部的新涨滩地日益增多。

崇明岛在向江苏靠拢

位于长江出口处的崇明岛，是我国第三大岛和最大沙岛，属上海市崇明县，面积1083平方公里。该岛为长江泥沙冲积而成。相传唐初在长江口处出现东、西两个沙洲，当时从江苏句容、丹阳一带迁来的第一代居民，以打渔晒盐为生。直至五代时在西沙岛设立崇明镇，“崇明”之称从此时开始。到宋天圣三年（公元1025年），在西沙的西北出现了姚刘沙，东北出现了“三沙”。此后，崇明的县治（从十三世纪到十六世纪）共迁移了五次。目前的县治是明万历十一年（1583年）设置在长沙岛上的。现今长江的主流移向南水道，崇明岛东西两端和北岸涨淤都很快，面积也在逐渐扩大。目前，崇明岛的北岸已向江苏的海门和启东靠拢，最窄处只有一公里半左右，江底堆积的沙洲也不断加积，逐渐露出水面。至于南岸，由于修筑了两百多公里的环岛大堤和一千多条丁字坝，已基本上控制了崩塌。

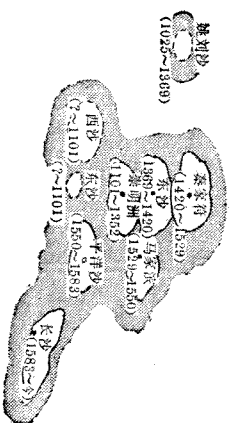

崇明岛变迁示意图

上海河湖众多

上海地区河湖众多，水网密布，这里着重介绍黄浦江、苏州河和淀山湖。

黄浦江

黄浦江的前身在古代原称东江，上源出自太湖，在唐代以前原由今浙江平湖东南注入杭州湾，在战国时期楚国封贵族黄歇为春申君，领有今苏常一带，旧志书上称他曾调动上万民工对东江进行疏浚，后人称黄浦江为黄歇浦，实际上黄浦的名称到南宋时才有。今黄浦江导源于太湖，它汇合三条主流（淀山湖的斜塘，嘉兴的泖港，平望附近的园泄泾）

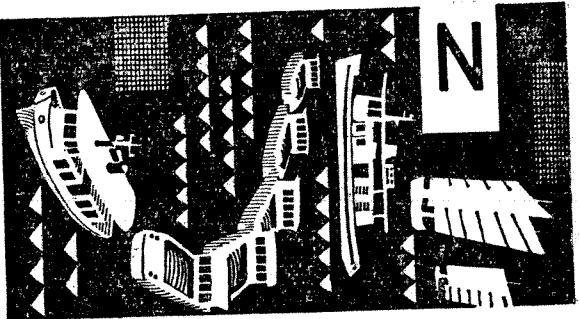

于松江县米市渡上游会合而成。如从它的源头之一淀山湖控路港头算起，其间流经青浦、松江、奉贤、上海、川沙、宝山六县和市区，至吴淞口汇入长江，全长约一百一十多公里。自米市渡（大张泾港）至吴淞口长约83公里，下游流经工业和居住密集的市区河段长约39公里，黄浦江江宽水深，流速缓慢，支流很多。支流中以苏州河最大。

浦江潮是半日潮，即在2小时50分钟内有两次高潮和两次低潮。高潮与高潮相隔12小时25分，高潮与低潮相隔6小时12分半。因此只要知道某日某次高潮或低潮的时间，就可以推算出你要知道的涨落潮时间。

苏州河（吴淞江）

吴淞江习称苏州河。古名松江，亦称松陵江，又称笠泽江。从1916年以后始习称苏州河。它原指上海市区内的一段，后沿用为全河之通称。吴淞江发源于太湖瓜泾口，经吴江、吴县、昆山、青浦、嘉定等县入上海市区，外白渡桥注入黄浦江，全长125公里。早在公元三世纪（三国时），吴淞江就

是太湖的主要泄水道，河广水深，源畅流疾，沿岸人烟稀少。后来泥沙沉积，逐渐淤塞，北宋时河口宽度约为9里，后因泥沙淤积缩窄为5里、3里，直至元初只剩1里。元末即已淤成平陆。明、清政府先后征调大批民工，开范家浜入海，浚治吴淞江以接黄浦江，后下游段乃改入今道。如今市区内苏州河宽度不过40~50米左右，但中游在吴县的东场到角直一段最狭处也有400米，最宽处达600~700米。古河床面貌至今可寻。

苏州河上游水多，下游水少。源头的平均流量为25立方米/秒，到黄渡锐减至5~6立方米/秒，出口处为17立方米/秒，其中6.5立方米/秒是市区污水。

苏州河是上海通往太湖流域的主要航道，目前苏州河两岸居住有200余万居民，500~600家各种不同类型的工厂。估计平均每日泄入的污水量约为30~50万吨。已成为全市污染最厉害的河流，常年都有长度不同的地段河水发臭，严重时全部黑臭，有待今后改变。

淀山湖

与黄浦江、苏州河相沟通的淀山湖位处青浦县和江苏昆山县境内，水面面积约80平方公里，水深一般为2米左右。它本是古太湖的一部分，原称薛淀湖，湖的东南部原有淀山一座，后便改称为淀山湖。据传，宋时（公元十一世纪）现淀山还是屹立湖中的小岛，到元代（十四世纪）以后，由于泥沙不断沉积，湖东边的陆地与小岛相接，现今淀山与淀山湖竟相隔四、五里路程。

淀浦河西起淀山湖，东至黄浦江，全长4.6公里，于1977年开成。

淀山湖盛产鲫鱼、扁鱼，还有人工放养的淡水鱼类。淀山湖毛蟹又名青壳蟹，虽不及阳澄湖的大，但肉质肥厚，味鲜无比。

淀山湖周围主要园林、古迹：有一百三十多年历史的曲水园、古遗址青龙镇、唐代的柳塔、清代的万寿塔、上海最古老的拱形石桥——普济桥、造形优美的迎祥桥、上海最大最完整的古代石拱桥——放生桥、明崇祯十三年建造的关王庙和距青浦县城东三公里左右的崑泽村古文化遗址。

目前，淀山湖旅游区的建设正在迅速进行，从1979年开始，着手整修拦路港河口的古迹关王庙；为便利旅游者登上湖中的小岛，环视四周湖光，特地建造的岛心亭楼也已动工；沿湖地区，将增修独具民族风格的亭阁台榭，

专门规划风景点；在湖东区，将逐步修建上万人的游泳场，划船区等；还将
在湖西区建设规模较大的商业网点和疗养院，构成设备比较齐全的旅游胜
地。

上海的气候

上海气候的特征是温和湿润、四季分明；冬季常刮比较干冷的西北风，严寒不长；夏季多吹湿热的东南风，酷暑日数不多；全年雨量适中，季节分配比较均匀。

四季特点

如按照通常的标准划分，上海的四季如下：

春季，4月1日至6月4日共65天；
夏季，6月5日至9月22日共110天；秋季，9月23日至11月26日共65天；冬季，11月27日至明年3月31日共125天。上海的季节特征是：四季分明，但春

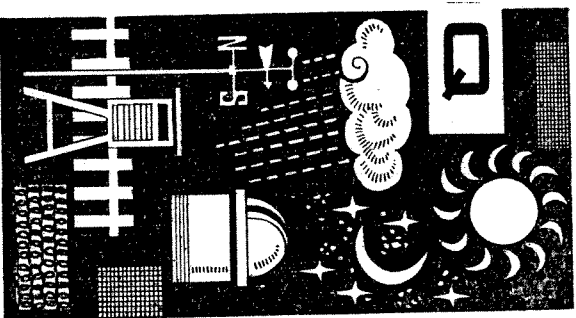

秋短，冬夏长。

春季 上海进入春季，寒冷的西北风大大削弱，4月最多风向已经是东南风了，温度回升甚快（候平均温度 10.0°C 以上），雨量也明显增多，常可遇到晴几天、雨几天的所谓晴雨相间天气，有时也会出现连续阴雨和连续久晴的天气。

另外，由于冷暖空气交绥剧烈，也常有所谓“暴冷暴热”天气，即温度升降变化甚大，两天之间温度可相差 10°C 以上，所以有“春天出门要带三季衣”的说法。

夏季 上海进入夏季，正是梅子成熟，也是梅雨开始的时候。正常的年景，上海梅雨开始于6月中旬，结束于7月上旬，持续期约20天，而少数年

景，上海梅雨开始于6月中旬，结束于7月上旬，持续期约20天，而少数年

景，上海梅雨开始于6月中旬，结束于7月上旬，持续期约20天，而少数年

景，上海梅雨开始于6月中旬，结束于7月上旬，持续期约20天，而少数年

景，上海梅雨开始于6月中旬，结束于7月上旬，持续期约20天，而少数年

景，上海梅雨开始于6月中旬，结束于7月上旬，持续期约20天，而少数年

景，上海梅雨开始于6月中旬，结束于7月上旬，持续期约20天，而少数年

景，上海梅雨开始于6月中旬，结束于7月上旬，持续期约20天，而少数年

景，上海梅雨开始于6月中旬，结束于7月上旬，持续期约20天，而少数年

上海将逐渐变冷

景，上海梅雨开始于6月中旬，结束于7月上旬，持续期约20天，而少数年

由一百零五年的气象记录划出的冷暖年来看，上海冷年和暖年的出现，如1873~1919这47年里，除了一个暖年外，均为冷年和正常年，因此，我们称之为“冷期”；从1934~1970这36年里除了一个冷年外，均为暖年和正常年，我们称它为“暖期”。另外，从冷期到暖期有一个“过渡期”，这个过渡期除个别年份外，均为正常年。以上表明，上海在这一期间的冷暖期各有30~40年的稳定期。

上海从本世纪30年代后期变暖的趋势是十分明显的，进入六十年代后期变暖势头减弱，目前正处于转折阶段。预计今后的一段时期内上海的气候将逐渐变冷。

上海天气谚语

天上钩钩云，地上雨淋淋 “钩钩云”气象学上称“钩卷云”。形状象丝棉一样的白色云丝，薄而透明，云丝向上的一头有小钩，好象逗点符号的云。一旦它系统地移入天空，云层逐渐增厚降低，则说明将有阴雨系统移来影响本地，本地将要下雨。

鱼鳞天，不雨也风颠 鱼鳞天是指出现在高空的白色、明亮、象鱼的鳞片一样排列整齐的卷积云。它的出现表明高空云层很不稳定。如果云层继续降低增厚，一般预示未来将有阴雨或大风，所以说“不雨也风颠”。

炮台云，雨淋淋 炮台云指出现在中低空，底部平坦，顶部隆起，看上去象远处城堡似的云，气象学上称做“炮状云”，俗称“炮台云”。当天空出现炮台云以后，一般隔8~10小时左右就会有雷雨产生。

棉花云，雨快临 棉花云气象学上称“絮状高积云”，色白，结构疏松，边缘破碎，形状很象破碎的棉花团，散乱在空中。在早晨或上午，如天空出现棉花云，则十之八九在午后到傍晚将有雷雨发生，故还有“朝有絮絮云，午后雷雨临”的说法。

太阳现一现，三天不见面 太阳现一现是指连续阴雨的日子里，中午前后天顶云层暂时裂开，太阳从裂缝中现一现，但很快又因云层重新聚积加厚而被遮。这种现象的出现常预示未来几天内(不一定就是三天)继续阴雨。

朝霞不出门，晚霞行十里 清晨日出前后，有时看到朝霞。但是过不了多久，往往云层很快布满整个天空，接着就淅沥沥地降起雨来了。而当乌云密布的日子里，如在傍晚或日落前后看到晚霞，则可预报第二天天气将转晴。

日出胭脂红，无雨便是风；日落胭脂红，非雨即是风 日出或日落时太阳呈红色，是阴雨或大风将临的征兆。

东北风，雨太公 上海地区春季刮东北风，且天空中低云密布，那么不久就要下雨。

南风吹到底，北风来还礼 在晚秋到春末的整个冬半年内，上海地区如果连吹几天南风，往往预示北方的冷空气即将来临，通常会出现几天连阴雨天气。

日晕三更雨，月晕午时风 晕是包围在日月外圈的内红外紫的彩色光环。包围在太阳外圈的叫日晕，包围在月亮外圈的叫月晕。晕的出现通常预示将有大风。

夏雨北风生 上海地区夏风吹北风，很容易下雨。
开门风，闭门雨 春天，当早晨开门时就刮大风，则到晚上关门时很可能要下雨。

朔风夜东风，日日好天空 在晚春到初秋的晚季内，如白天盛吹西风(包括西南到西风)，夜里盛吹东风(包括东南到东风)，预示天气将持续晴好。一年三季东风雨，独有夏季东风晴 秋、冬、春三季，长江中下游一带吹偏东风，是下雨的先兆。唯独夏季吹偏东风反而预示未来天气将转热。

雷公先唱歌，有雨也不多 夏天，我们有时看到西北方有大片乌云，雷声隆隆，好象有一场大雨即将来临。然而，当雷声响过之后，往往只下一阵小雨便云消雨止。气象资料表明，凡先打雷后下雨的，一般只下小雨，雨量不过5毫米。

南闪火门开，北闪有雨来 夏天，如果闪电出现在偏北方向，那么可能有雷雨，俗称“北闪有雨来”；如果闪电出现在偏南方向，那么第二天气温比较高，俗称“南闪火门开”。

久晴大雾阴，久阴大雾晴 这条谚语适用于春、秋两季。久晴后出现大雾，则预示未来天气将转阴雨；而当久阴后出现大雾，则预示未来天气将转晴。

露水重，天气晴 夏、秋季节，早晨起来，发现地面上、草地上有许多小水珠，那么未来天气一般是晴天。

立春之日雨淋淋，阴历湿湿到清明 立春日是2月4日，如果这天下午雨，那么立春到清明这两个月内的阴雨天数比较多，至少有一个月的时间要下雨。

二月一千一，三月觉一觉 这里的二月和三月指的是农历二月和三月，相当于阳历三月和四月。如果阳历三月雨水偏少，那么阳历四月雨水比正常年份偏多。

而打清明节，干到夏至节 上海地区如果清明节气雨水较多，那么立夏后的小满、芒种节气雨水较少。

行得春风，必有夏雨 春风，指偏东风向吹来的风；夏雨，指梅雨。上海地区如果春季偏东风的日子较多，那么这一年夏季雨水也较多。

霜后南风连夜雨 霜形成以后，如果风向转为偏东风或偏南风，那么天气将转为阴雨。这种情况多出现在春季。

冬冷多晴，冬暖多雨 冬季气温偏低，那么晴天较多；冬季气温偏高，阴雨天气较多。

冷得早，暖得早 如果当年冷得早，那么来年春季回暖也较早；如果当年冷得晚，那么来年春季回暖也较晚。

上海城市的变迁

“申”、“沪”与“上海”

早在战国时期，现上海西部地区属于于楚，为春申君黄歇的封邑。因而，上海别称为“申”或“春申”。

到了晋，松江（现名吴淞江，即苏州河，下同）和滨海一带的居民多以捕鱼为生。他们用竹子编制成一种工具叫“扈”，把它插在水中，潮来时淹没，潮退后露出，用以捕鱼。又，江流入海处称“浚”，因此，松江下游一带又称“扈浚”，以后改“扈”为“沪”。这就是上海简称为“沪”的由来。

“上海”这一名称的出现要晚些。十

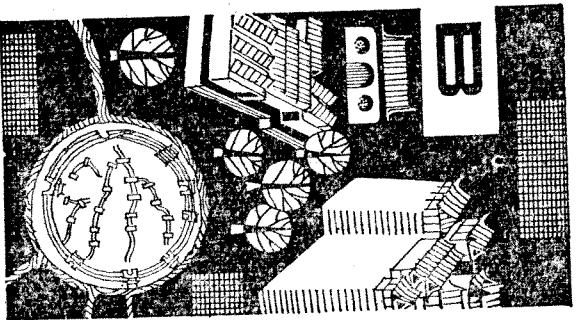

三世纪(宋)中叶，由于华亭东北的对外贸易港口青龙镇衰落，外来船舶改从当时的松江入口，停泊在松江的一条支流——上海浦^①，货物由上海浦西岸，即上海镇装脚。1291年(元至元二十八年)正式设立上海县。原来上海这一名称渊源于上海浦这一条早已淹没的河流。

不同时代的上海

传说在夏朝时，北方的夏族人已从山东、陕西、甘肃、河南一带南下，与江浙一带有着古老文化的越人相结合。相传，夏的六世王少康封其庶子于会稽，称无余国。在今天的金山县境，有一些开拓活动。

商灭夏后，其势力远远超过夏。公元前十一世纪前的商晚期，其军事征伐曾到达今天的安徽和浙江。江浙、上海一带，成为向中原政权提供贡纳的属地。

西周建国前，周族的太伯、仲雍一支，沿长江东下，到达今天的常州、无锡、苏州一带，自号“勾吴”。那时的上海成了吴的东境。

春秋时期，上海冈身以西地区早已成陆；冈身以东的海域中，不断有新涨起的沙洲出现。那时的上海人采用火耕，并有了冶炼。战国时期，上海在楚国境内，行使统一的货币。

秦汉时，今上海的西部地区属会稽郡娄县。那时，上海已是重要的产盐区之一，铸钱、冶铁、煮盐已是国库收入的三大来源。

南北朝、隋和唐初，上海地区属吴郡昆山县。唐代中叶，修建了工程浩大的捍海塘。建塘后，泥沙堆积更加迅速，耕地一天比一天增多，人口也随之增加。天宝十年(公元751年)在今天的松江设置了华亭县，范围北到今天的虹口一带，南边到海，东到下沙，面积很大，其东北是海，叫华亭海。那时，松江下游，江面宽达20里，沿海商船都由松江进出。在松江南岸、青浦东北，即今天的白鹤以东、重固以北地方，设置青龙镇。随着商业的不断发展，青龙镇成为我国东南沿海的通商大镇。

宋代，今天上海市区的大部分都已成陆。这时，松江上游不断淤浅，航道越来越狭，大船出入不便，原在青龙镇的贸易中心逐渐移到华亭东北一

^① 上海浦位置在今外滩以东至十六铺附近的黄浦江中。当时还有一条下海浦，在今杨树浦一带。今昆明路73号(海门路口)还有一座名曰下海浦的小庙。

新型抗沙眼特效药

酞丁安眼药水



本品为0.1%酞丁安生理盐水混悬液，是我国医学科学院药物研究所创制的新型抗沙眼特效药，主治沙眼，对疱疹病毒角膜炎也有一定疗效。治疗轻度沙眼的有效率几乎达到100%，对中度与重度沙眼延长疗程，亦能治愈。

(用法与用量) 摇匀滴眼，每次1~2滴，每日2~3次。
(贮藏条件) 密封避光保存，有效期二年。

上海信谊药厂生产
厂址：四川北路71号 电话：242385
电报挂号：3628 邮政编码：200085
原料由上海第15制药厂供应 全国各大药房均有出售

沪卫药监字(80)——0081

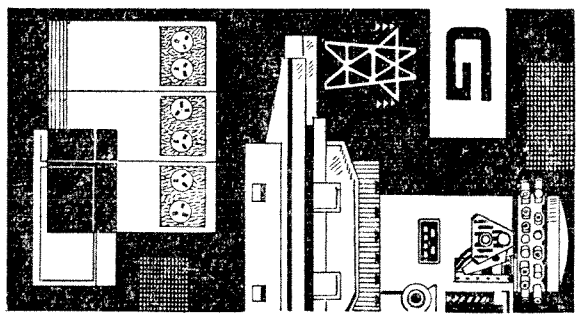

综合性的工业基地

上海是我国最大的工商业城市，也是轻、重工业各个门类比较齐全的综合性工业基地，对整个国家的社会主义建设事业，起着举足轻重的影响。

然而，解放前上海这个工商业城市，商业比重远远大于工业，工业产品又以消费性资料为主，原料大部分依赖进口。仅有的一点机械制造部门，也只是少数修配工厂，可谓是被破破烂烂，修修配配。

解放后，国家大力发展工业生产，加强薄弱的工业部门，填补空白，发展先进技术。

三十年来，在全国各省市的支援下，上海工业生产增长23.4倍，平均每年以

11.2% 的速度增长前进, 超过全国的水平。许多重要产品从无到有, 从小到大, 迅速发展。从生产一般品种发展到生产高级、精密、尖端的产品。目前, 已有一大批产品达到国内先进水平。每年以大量工业产品供应全国, 深受各地欢迎。

为城市服务的 郊区农业

建国以来, 上海市郊区的行政区划几经变革, 直到 1960 年前后才定为上海、松江、青浦、金山、嘉定、宝山、川沙、南汇、奉贤和崇明 10 个县, 有市属国营农场 16 个 (另有 8 个农场在外地) 和二百多个人民公社。

概 貌

上海郊区总面积为 6085 平方公里, 占全市总面积的 97% 以上, 1979 年, 郊区总人口达 541 万, 占有耕地 534 万亩, 平均每个社员有耕地 1.01 亩。

上海郊区, 濒江临海, 地势平坦, 河网密布, 气候温暖, 土壤肥沃, 自然条件十分优越, 郊县人口稠密, 劳力充足, 并从城市获得农机设备和各种肥料、农具等支援, 大有发展前途。

但是, 解放前郊区农业相当落后。粮食亩产只有 400 斤, 其他亩产不到 20 斤, 油菜籽亩产 50~60 斤, 广大农民生活十分穷困。

解放后, 经过土地改革, 合作化和人民公社化, 生产关系不断变革, 促进了农业生产不断发展。多年来, 整修和兴建了数百公里的海塘, 开疏了五百多条大小骨干河道, 建造水闸、涵洞几千座, 在 100 多万亩的低洼地区普遍地整修河网, 畅通水流。同时, 还围垦了五十万亩滩地, 扩大了耕地面

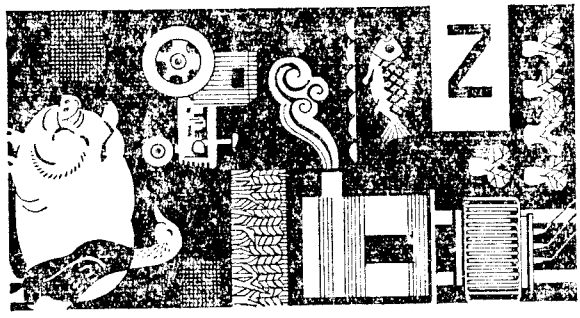

积。特别是近几年来, 在开挖和疏浚骨干河道、建造水闸水闸、排涝泵站、桥梁以及平整土地、围海造田、建设地下渠道、采用喷灌等方面都有显著成绩。

郊区行政区划表①

县 名	国 营 农 场	人 口 总 数
上 海		虹口、静安、徐汇、长宁、普陀、杨浦、七一、普陀、黄浦、北桥、马陆、青浦、闵行、三林、陈行、杜行、鲁汇
嘉 定		长兴、漕浦、打铁、真光、安亭、皇溪、外冈、牛桥、马陆、南翔、江桥、徐行、嘉定、加西、黄桥、唐行、曹王、华亭、沙港
宝 山	南汇农场	五角场、江湾、彭浦、大场、淞南、顾村、杨行、罗店、吴淞、罗泾、蕴藻、罗店、罗南、封康、枫林、长兴、漕南、月浦
川 沙		花木、唐镇、合庆、航头、千港、黄楼、六团、东沟、施桥、康桥、金山、六里、柘林、顾路、蔡路、荣江、北蔡、川桥、江镇、杨园、凌桥、高南、高桥、洋泾、城隍、高东
南 汇	五七农场、东海农场、朝阳农场	六灶、三灶、渠口、宣桥、坦直、彭渡、韦店、大团、万洋、三墩、航头、真光、曹港、惠城、东海、盐仓、祝桥、惠南、朝秀、干沙、瓦屑、横河、周西、周浦、航东
奉 贤	五四农场、星火农场、通源农场	钱桥、浦外、甘塘、江村、唐南、平定、四团、光明、曹村、新寺、胡桥、新桥、金江、头桥、莘城、齐黄、蔡日
松 江		新浜、叶林、泖港、青林、新五、蔡泽、新桥、天马、金山、庄桥、南桥、泖东、九亭、泖港、泖东、华明桥、大港、泖港、五里塘
金 山		钱桥、唐行、南农、民德、东行、五里、亭东、山阴、漕港、金山、塘桥、兴塔、千港、白港、枫园

① 属于上海行政区划的还有黄山市松江县(位于吴淞江大芦线)、徐汇区枫泾镇(位于安徽省吴县)、海丰农场(位于江苏启东大丰地区)。

(续表)

县 名	国营农 场	人 民 公 社
青 浦		商扇、金泽、西岑、崑崙、崑崙、小蒸、沈巷、香花桥、大盈、赵屯、白鹤、凤溪、华新、徐泾、重固、练塘、赵巷、解放、朱家角、环中、盈中
泽 明	崑崙农场、东凤农场、跃进农场、长江农场、红星农场、前进农场、长征农场、前哨农场	崑崙、港东、渡浜、裕安、新民、大同、建设、港西、江口、合作、海桥、曲塘、向化、崑崙、港西、新村、五墩、城桥、陈家镇、合兴、大新、颍河、三星、新河、新建(渔业)

郊区的农业机械化同水利化一样,有了很大增长,机耕面积已占总耕地面积的87%,机电灌溉占耕地面积的98%。1979年平均每亩耕地施用化肥量达296斤。建设的旱涝保收田占全部耕地面积的90%。1979年,粮食总产量比1949年增长3.6倍;棉花增长6.8倍;油菜籽增长7.2倍;全市人民的食油连续八年自给有余。由于大搞农田基本建设,单位面积产量不断提高。1979年粮食平均亩产达1634斤;棉花平均亩产127斤;油菜籽平均亩产311斤。涌现出不少单产达到世界先进水平的社队。

上海郊区农、林、牧、副、渔多种经营全面发展。1979年郊区农副工业总产值达57.2亿元,平均每人产值为1058元。直接为人民生活服务的蔬菜、家禽、家畜、水产、瓜果、奶类以及各种经济作物发展尤快,充分体现了城郊农业的特色。特别是近几年来,副食品生产连年大幅度增长。1979年,猪肉自给率达71.7%;禽自给率达70.1%;蛋自给率达62.1%;蔬菜基本自给;鱼上市量达104万担;奶上市量达13574万斤。一批机械化、半机械化的养猪场、养鸡场、养鸭场已经兴建,为今后满足市场需要打下良好基础。而且,副业生产项目越搞越多,门路越走越广,人工养殖蚯蚓、乌龟、黄鳝、对虾、鳗鱼等已经发展起来。1979年,郊区生产的药材价值529万元;银耳500担;灵芝1200担;珍珠4059斤;蜂蜜48000担;蚕茧1934担;兔毛1516担;蜂皇浆16660斤;水貂9962只。

随着生产的发展,社员收入迅速增加。特别是近三年来,上海郊区每个社员平均每年增加收入30元,1979年达278元(每个劳动力426元)。

万年青牌 墙面装饰布

荣获一九七九年全国科学大会重大贡献奖



注册商标

本产品采用0.3%玻璃纤维为基材,表面涂以耐磨树脂,印上彩色图案而成。
产品特点:色调柔和,花色繁多,室内使用不褪色,防污性能好,无伸长,对花正确,粘贴方便,施工快速,适用于各种建筑物内墙墙面装饰。

产品规格:布厚0.18毫米,布宽86厘米左右,两边裁期对花,每匹长度4.0米-6.0米。

本厂接受各用户订货,欢迎函件订购,交货期不超过六个月,备有现货,供应小批量单位,并办理汇款函购业务。

本厂自设门市部,对市内零售。本厂委托各大城市有关五金站、建材商店经销。

本厂特约桥化工厂制备“801”粘合剂,具有防腐、防冻、无色、无异味、粘合力强、使用方便等优点,与墙布配套使用。为方便用户,本厂增加代客施工业务,欢迎预约。

上海耀华玻璃厂

分厂地址:华山路503号 电话总机:5220019 电报:5209
 厂门市部:延安路1277号 电话:5240382

石化设备

品种繁多 质量可靠

不锈钢反应锅

10-3000立升

搪玻璃反应锅

5-5000立升

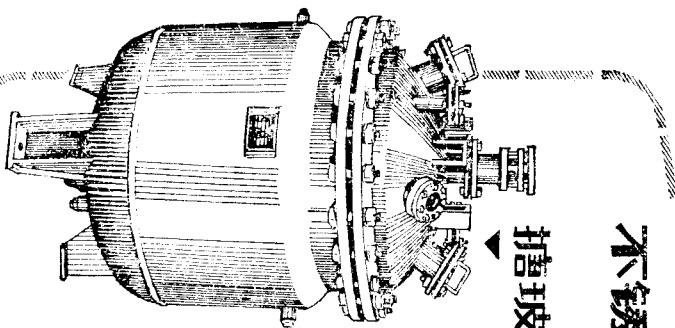

质量保证
实行“三包”
欢迎选购
函电联系
代办托运
手续简便

新中国化工陶瓷商店

(原名信和祥化工陶瓷店)

地址：成都路70号 电话：284453 电报挂号：5706

(银行帐号：卢办淮对处 51467001)

涡轮减速机

M2 M3 M4 M6 M3 M10

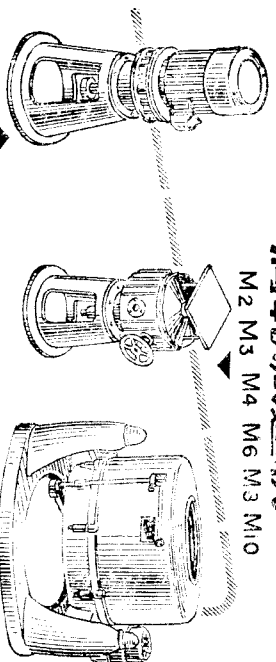

BLD-1,2,3,4
摆线减速机

三足式不锈钢离心机

规格有

- SS-300
- SS-450
- SS-600
- SS-800
- SS-900
- SS-1000 (铜胆)

真空泵 W型LX型
高真空扩散泵 1401

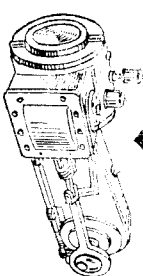

不锈钢列管式冷凝器
0.6-40平方米



各种耐酸离心泵

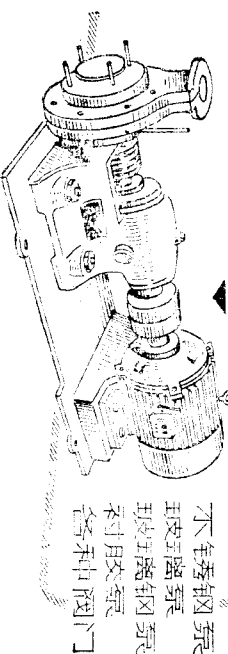

不锈钢泵
玻璃离心泵
玻璃离心泵
衬胶离心泵
各种阀门

上海市 延中复印工业公司

产品包修、包换、包退、包另配件供应、包维修使用培训、包办托运

DGG 5120/6233 J 型

晒图机

无级调速，操作方便，晒图效率高，荣获上海市一九八〇年优质产品奖。

价格：3960元

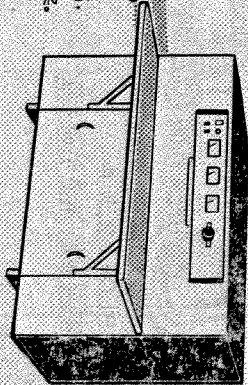

XTS500

台式晒图机

按纸同步走纸，配有无级调速。

价格：1650元

上海延中复印机厂

电话 536840

远红外 恒温薰箱

HX-3

可与
各类晒
图机配
套使用。

价格：410元

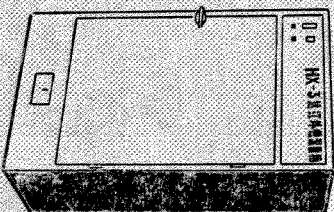

多功能静电复印机

可放可插，可用各种
纸张、化纤、棉布，替代
描图制二底图。

价格：6250元

上海延中复印机二厂 电话 372021

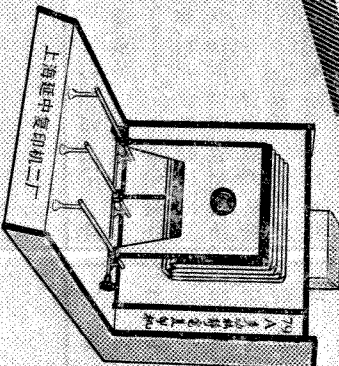

SKDM 300-1

快速充电机

效率高速快捷，新
蓄电池初充小于10小时
，复充小于3小时，效
率提高5~10倍，对蓄电
池无损害。

价格：8521元

上海延中电报厂 电话 371605

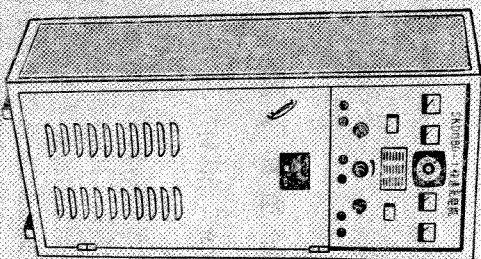

上海市延中复印工业公司

地址：延安中路913弄17号

电报：2477

上海水果上市情况表

月份	品种	种
1~4月	苹果、生梨、桔子、香蕉	
5月	樱桃、梅子、杏子、枇杷、杨梅	
6月	桃子、李子、黄盆瓜	
7月	苹果、生梨、西瓜	
8月	苹果、生梨、西瓜、葡萄、猕猴桃	
9月	柿子、石榴、苹果、生梨、香蕉、哈密瓜、白兰瓜	
10月	苹果、生梨	
11月	老菱、甘蔗、生梨、苹果、桔子	
12月	与十一月大致相同	

上海土特产

上海土特产驰名中外，深受欢迎，除了列入“食品”一节的特产之外，择其要者，介绍如下：

鲈鱼和丁蹄

松江鲈鱼 松江特产，自魏晋以来就闻名全国，仅产于松江西门外秀野桥下。据县志记载，天下鲈鱼皆两腮，唯松江鲈鱼为四腮，且巨口细鳞，鳍棘坚硬。用鲈鱼制作的名菜，有被誉为“东南佳味”的金韭玉会、鲈鱼羹等。由于自然环境的变化，秀野桥下四腮鲈鱼现已匿迹。目前，市水产研究所和松江佘山公

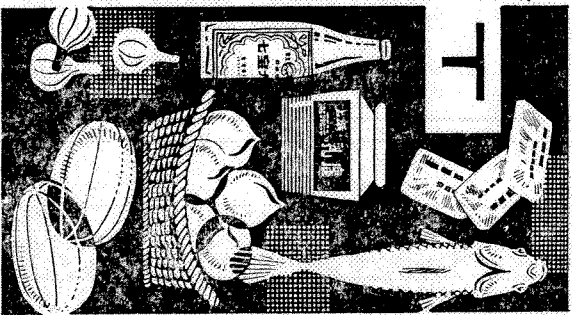

社在人工试养，不久将在松江上市，供旅游者品尝。
枫泾丁蹄 是一种具有一百多年历史的佐餐佳肴，其制作精细，选料讲

究，美味可口，大伏泽也能在碗里凝结成冻，对人体有滋补作用。早在四十年代就已驰名中外。最早制作这种红烧蹄筋的是枫泾镇一家丁义兴饭馆，“丁蹄”便由此得名。

水蜜桃和浜瓜

龙华水蜜桃 桃中珍品，有圆桃和蟠桃两种，皮极薄，汁浓甜，含芳香。初时仅在龙华寺一带种植，现已扩种到华泾一带，七、八、月间上市。

三林塘浜瓜 皮薄、汁甜、瓤细，是我国屈指可数的良种西瓜之一。产于上海县三林公社，至今已有五十年种植历史。

白蒜和乳腐

嘉定白蒜 色泽洁白，个头肥大，瓣形粗壮，辣味浓烈，为我国优良品种之一，在国际市场上久负盛名。目前，嘉定县每年有大量鲜蒜、脱水蒜和大蒜粉、大蒜油出口，年年供不应求。

进京乳腐 产于奉贤。香气浓郁，味道鲜美，细腻软糯，咸淡适口，早在一百多年前就已闻名全国，并远销香港、南洋一带。由于质量特佳，古时常被一些地方官吏作为“贡品”，送往京城皇宫，“进京乳腐”便由此得名。

水仙花和竹刻

崇明水仙花 已有百年栽培历史，以其浓郁芳香著称于国内外花卉市场，可与英国玫瑰齐名。“崇明水仙”中最名贵的有：白玉水仙、琉璃水仙、喇叭水仙、球头水仙和亚香味水仙。近年来，在上海花鸟市场已有出售。
嘉定竹刻 始于明代隆庆、万历年间，至今已有四百多年历史。故宫博物院、南京博物院、上海博物馆均藏有嘉定竹刻珍品。刻件质如琥珀，玲珑剔透，构图别致，形象鲜明，刀法细腻，种类繁多，遐迹闻名。

城隍庙的梨膏糖和五香豆

城隍庙梨膏糖 此糖糖质纯洁，口味甜蜜，花色多样，块形整齐，深受男

女孩子的甜蜜。

开糖的起源甚早。相传唐贞观年间(627~649年),宰相魏徵的母亲晚年气弱体衰不止,朝中大夫为其请魏母治病,经多方医治,其母服药皆面不肯服用,以致咳嗽加剧。魏徵侍母甚孝,睹此情况非常焦急,他本人略懂医道,将魏母母亲平时最爱吃梨,于是自行处方,配用果汁加糖与药物一起煎熬成梨膏糖浆,其味甘甜,魏母十分乐于服用,不久咳嗽病痊愈。后来,这一张治咳嗽的药方流入了民间,竞相采用,就传至今,逐渐发展形成了今日卖梨膏糖浆配方。明朝年代,当时京城河南洛阳阳桥上三百六十行中,卖梨膏糖浆的也算一行。

城隍庙开始有卖梨膏糖的,是在1854年间(清咸丰四年),当时庙前石狮子旁开设了第一家叫朱品斋的梨膏糖店。1882年间(清光绪八年),在庙西文昌路又开设了第二家梨膏糖店叫永生堂。之后,在庙内豫园门口又有第三家德生堂之设。这三家商店都是独立劳动,小本经营,近在咫尺,各有特色,为求生存和发展起见,互相竞争得十分厉害,“城隍庙梨膏糖”的名声也因此而越来越大了。直到上海解放以后,1956年全行业公私合营时,党和政府很重视城隍庙梨膏糖的产销经营和传统特色的发扬,把这三家梨膏糖商店组织起来,走合作化道路,在庙前路合并开了一家门面宽大的上海梨膏糖商店。

城隍庙梨膏糖基本分为疗效梨膏糖和花色梨膏糖两类,其中疗效梨膏糖有止咳和开胃两种,前者系采用杏仁、川贝、桔梗、茯苓、半夏、冬花、前胡、桔梗等国产良药,和白砂糖一起经过煎熬精工制作而成;后者用了砂仁、山楂、丁香、佛手、木香等中草药,加上白砂糖煎熬精制而成。止咳梨膏糖和开胃梨膏糖经有关医药卫生部门的鉴定,确认具有止咳、化痰、润喉、开胃之功效;花色梨膏糖有松仁、瓜仁、杏仁、桃仁、火腿、虾米、肉松、豆沙、桂花、玫瑰等等数十种之多,品名不胜列举。

城隍庙上咳嗽膏糖在国内外都享有盛名,由于品质优良,疗效显著,城隍庙的止咳梨膏糖和药梨膏一起,被评为上海市第二商业局的优质产品。

城隍庙五香豆 又名冰糖奶油五香豆,已有四、五十年制作的历史。这种豆以本地绿色蚕豆为原料,排以茴香、桂皮、精盐、白糖、香粉、奶油等佐料精制而成。由于长期的经验积累,城隍庙五香豆形成了自己独特的风味格调:微咸带甜、清凉可口,色香并茂,回味久长。城隍庙五香豆既是开胃佳品,被南方老幼所爱,又是下酒佐菜,为北方旅客所好。

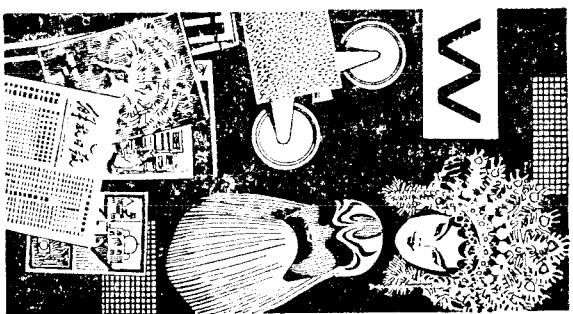

科学·文化·艺术

科研单位

上海有一百二十多个研究所,分属中国科学院、中央各部或地方。许多研究所是由著名科学家主持的,如1980年10月正式成立、我国第一个从事脑结构和脑功能研究的专门机构——中国科学院上海脑研究所,由著名的脑生理学家张香桐主持。

上海各研究所仅1980年上半年就重大的科研成果就有一百八十多项,其中达到先进水平有三十多项。

在加强国际交流、对外科学交往方面,上海的研究所做了不少工作,如中

国科学院上海分院 1980 年 1~9 月已同美、英、日、法、西德、瑞士、瑞典、加拿大、南斯拉夫等十多个国家、二百二十多批来沪访问的学者进行了学术交流。许多研究所还特邀外国学者讲学或接待来华进修学者。各研究所还相继派出科研人员出国考察、访问或进行科研活动。

上海市科学技术协会

上海市科协是由原中华全国自然科学专门学会联合会上海分会（简称科联）和上海市科学技术普及协会（简称科普）于 1958 年 11 月合并和发展起来的。

上海市科协是科学技术工作者的群众团体，是上海各自然科学专门学会、协会、研究会及科普团体的联合组织。目前所属各学科的市学会、协会、研究会和科普团体 85 个，有会员近五万人，各区、县也相应恢复和建立了科协、学会（组）。

上海市科学会堂是市科协办公地点和各学会（协）会的活动基地，地址南昌路 47 号，电话 282040。

设在科学会堂的各学（协）会如下：数学会、物理学会、力学会、原子核学会、激光学会、天文学会、动物学会、昆虫学会、植物学会、微生物学会、寄生虫学会、免疫学会、植物生理学、分子科学研究会（筹）、生化学会、解剖学会、遗传学会、生理科学会、心理学会、地理学会、红外与遥感学会、生物医学工程学会、自然辩证法研究会、技术经济和管理现代化研究会、太阳能学会、生物能学会（筹）、声学（筹）、植保学会、水产学会、农学会、土壤肥科学会、海洋湖沼学会、作物栽培学会、种子学会、园艺学会、畜牧兽医学、机械工程学、电机工程学、电子学会、自动化学会、腐蚀科学技术学会、硅酸盐学会、水利学会、包装技术研究会、金属学会、造船工程学、通信学会、工程图学学会、金切技术学会、焊接技术协会、压铸技术协会、电子电器技术协会、粘接技术协会、净水技术协会、模具技术协会、印刷技术协会（筹）、科普创作协会、青少年科普促进会、科技画廊工作委员会、科技讲师团、科技讲师宣讲团。

设在科学会堂以外的各学会名称及地址

珠算学会	中山北一路 369 号	土木工程学会	汉口路 193 号
计划生育科学研究会	衡山路 929 号	建筑学会	江西中路 406 号
防务协会上海分会	延庆路 130 号	测绘学会	汉口路 193 号
中华药学会上海分会	北京西路 1623 号	环境科学学会	思南路 31 号
航空学会		航海学会	广东路 20 号
中医学会	同上	航空宇航学会	北京东路 255 号
中国医学会上海分会	同上	照明学会	邯郸路复旦大校内
中华护理学会上海分会	同上	造纸学会	四川中路 33 号
气象学会	普西路 166 号	科技情报学会	淮海中路 1634 号
化学化工学会	南昌路 203 号	计量测试学会	长乐路 1227 号
仪器仪表学会	龙江路 225 号	地质学会	广东路 17 号
纺织工程学会	乌鲁木齐北路 197 号	食品学会	丰武路 175 号
农业机械学会	外滩上海市总工会 312 室	工程热物理学会	半淞园路 694 弄 5 号
		交通工程学会	建国西路 609 号
		制冷学会（筹）	南京东路 353 弄 1 号
		石油学会	高桥江宁路 2 号
		铁道学会	天目路 80 号

中国福利会

中国福利会的前身是保卫中国同盟，于 1938 年 6 月 14 日在香港成立，由宋庆龄创办和领导。抗日战争胜利后，于 1945 年 11 月迁来上海，改名“中国福利基金会”。

1950 年 8 月中国福利基金会改称中国福利会，成为在党和人民政府领导下为我国社会主义革命和建设服务的一个事业团体。在周总理的关怀、指示和宋副委员长的直接主持下，中国福利会进行了改组，成立了以宋庆龄为首的执行委员会，并确定了在妇幼保健和儿童文化工作中进行实验性、示范性工作的方针，同时继续进行国际宣传工作。在原有事业的基础上，逐步发展和创办了向全国发行的《儿童时代》杂志和向国外发行的有六种外文版的《中国建设》杂志。1952 年成立了国际和平妇幼保健院。

托儿所和幼儿园是两个姐妹单位。上海解放初期，中国福利会创办了托

上海出版社一览

社名	地址	电话
上海人民出版社	绍兴路54号	378250
上海文艺出版社	绍兴路74号	370176
上海科学技术出版社	瑞金二路450号	370160
上海教育出版社	永福路123号	377165
上海人民美术出版社	长乐路672弄33号	374528
少年儿童出版社	延安西路1538号	522519
上海译文出版社	延安中路967号	370296
上海古籍出版社	瑞金二路272号	370013
上海辞书出版社	陕西北路457号	537296
上海文化出版社	绍兴路74号	370176
上海书画出版社	衡山路287号 营业部名“朵云轩”，设在南京东路422号	374322
上海科学技术文献出版社	高安路6弄1号	374599
中国大百科全书出版社上海分社	上海人民广场大楼	225203
中华地图学社	延安西路1538号	525850

上海的出版社

儿所和幼儿园。到现在托儿所收托一岁半到三岁半寄宿制儿童二百多名，幼儿园收托三岁半到六岁半寄宿制儿童300多名。收托对象主要是双职工产业工人和解放军干部以及援外人员的子女，还有少数国际友人的孩子。托儿所和幼儿园都曾被评为先集体。

市少年宫(延安西路乌鲁木齐北路口)成立于1952年，是我国最早创办的少年宫之一。这个少年宫有文体室15间，科技室12间，游艺室10间，讲演厅1间，气象台1座和一个剧场。活动方式：一是开展群众性活动；二是开展为期半年到二年的各种小组活动。参加活动的都是6~16岁的少年儿童。招生办法是由本人按自己的兴趣和爱好报名，经学校推荐，少年宫择优录取。各种集会和爱好者活动由少年宫组织学生凭入场券参加。“小伙伴”俱乐部由学校少先队大、中、小队向少年宫登记，统一安排活动日期。现在上海还有十二个区少年宫和四十九个少年之家。

原来的儿童剧团于1957年正式命名为儿童艺术剧院，陆续为儿童创作演出了《马兰花》等几十个剧目，深受小观众和广大家长的欢迎。

上海的书店

上海市新华书店按照上海市行政区划，设立了十个区店和十个县店。全市共有书店门市部九十四个。在大的工厂、学校和人口密集街道设有书亭，共四十五个。

许多书店还经常深入工厂、农村、部队流动供应图书。为便于专业工作者选购图书，还设有科技书店，专门出售科学技术方面的书籍和刊物；音乐书店，出售音乐书籍及唱片、录音带等；少年儿童书店，出售少年儿童图书。

上海还有两个专业书店：(1)外文书店，专门经营外文书刊，经常举办外文书刊的展览。(2)上海书店，下设两部分，一是古籍书店，专门经营旧的古书和新出版的中国文史古籍；一是专门经营旧书和期刊的上海书店。此外，还有上海书画社的门市部朵云轩，主要出售：中国古代书画家的

自十九世纪以来，上海逐渐成了全国的出版中心之一。十九世纪初，上海开始有了现代的出版事业。随着中国共产党在上海的诞生，党的第一个出版社——人民出版社，于1921年在上海成立。在漫长的新民主主义革命时期，上海集中了占全国极大多数的出版社。旧中国最老最有名的出版社，如商务印书馆、中华书局、开明书店和世界书局，都开设在上海。许多著名人士都在上海从事出版工作，如鲁迅、郭沫若、茅盾、巴金等等。邹韬奋在上海创办的生活书店影响很大。

解放初期，上海除一家国营出版社外，有三百多家私营出版社、书店和423家大大小小的印刷厂。1956年对资本主义工商业实行社会主义改造后，进行了整顿，上海的出版、印刷、发行工作走上了轨道，得到了发展。

现在上海共有十五家出版社，它们共有编辑和工作人员一千八百余人，每年出版新书约1700种左右，占全国出书总数的11%左右。除首都北京外，是全国出书最多的地方。

钟琴、余庆云、李惠芳、杜红玲、凌桂明等。该团设有大型管弦乐队，指挥陈夔阳。创作、演出的芭蕾舞剧有《白毛女》、《苗岭风雷》、《玫瑰》、《魂》和《青松赞》、《咏梅》、《园丁》、《春江花月夜》、《光之恋》等，还排练演出过外国古典芭蕾舞剧《天鹅舞》、《葛佩莉娅》和《唐吉珂德》等片断。1980年8月在大连第一届全国独舞、双人舞、三人舞比赛中，该团获得两个一等奖，两个二等奖，一个三等奖。汪齐风、林建伟在1980年第三届国际芭蕾舞比赛（在日本举行）中得奖。

上海人民艺术剧院 该院以我党领导的“演剧九队”改编的“华东文工二团”为基础，于1950年建立。著名剧作家夏衍曾兼任院长。现任院长黄佐临。著名导演有黄佐临、杨村彬、罗毅之。著名编剧王炼、沙叶新。著名演员有丹尼、乔奇、江俊、诸葛明、陈奇、严丽秋、熊雪岑、袁之远、章非、胡思庆、魏启明、庄则敬、周景量、王贻、谢德辉、严翔等。该院剧目，如《接过雷锋的枪》、《布谷鸟又叫了》、《枯木逢春》、《万水千山》、《丽人行》、《复活》等深受群众欢迎。

上海青年话剧团 该团成立于1963年，在艺术上有所独创，演出了许多优秀的历史剧和古典名剧，如《烈火红心》、《桃花扇》、《无事生非》等。具有表演才华、风华正茂的演员不断涌现，如祝希娟、焦晃、姜滨成、施锡来、李祥春、李家耀、郑毓芝、朱艺、陈少泽等均为广大观众熟知。

上海的京剧团 现有上海京剧一团、二团、三团。它们的前身是上海京剧团院，由杰出的“麒派”表演艺术家周信芳任院长。这三个京剧团的特点是兼收南北流派，行档齐全，技艺精湛，阵容坚强；传统戏、历史剧、现代剧并举。著名演员有李玉茹、童芷苓、李仲林、孙正阳、董祥苓、沈金波、刘斌昆、言少朋、张少楼、张文娟、艾世菊、李多芬、李丽芳、李炳淑、张学津、李长春、齐淑芳、孙花满等。他们曾多次赴日本、西欧、美国等国家以及香港演出，深得好评。

上海昆剧团 是我国主要的昆曲演出剧团之一。由著名表演艺术家俞振飞任团长，主要演员有华文漪、蔡正仁、岳美缇、梁谷音、计镇华、刘异龙、王芝泉、张铭荣等。他们大多由上海戏曲学校昆曲班毕业。在俞振飞及“仙霓社”“传”字辈艺术家多年的培养指导下，艺术上都有较深的造诣。所演出的《白蛇传》、《蔡文姬》、《晴雯》、《贩马记》和《痴梦》、《琴挑》等大戏和折子戏，以及现代戏《琼花》等，得到观众的好评。

上海越剧院 成立于1955年3月，前身是“雪声”、“东山”、“玉兰”等几个越剧团。由著名越剧表演艺术家袁雪芬任院长，并荟萃了越剧艺术各方

面的卓越人材。编剧徐进，导演吴琛、黄沙，作曲顾振遐，舞台设计苏石凤等都在戏曲界享有一定声望。著名演员袁雪芬、范瑞娟、傅全香、徐玉兰、王文娟、张桂凤、徐天红、吴小楼、吕瑞英、金采风、陆锦花等技艺高超，她们的唱腔各成流派，深受观众喜爱。著名的保留剧目有《梁山伯与祝英台》、《红楼梦》、《西厢记》、《碧玉簪》、《彩楼记》和《祥林嫂》等。

上海沪剧团 该团成立于1953年2月，前身是上海市人民沪剧团，剧团拥有众多的享有一定声誉的著名演员，如丁是娥、石筱英、邵滨孙、解洪元、凌爱珍等，各成流派。并有一批为“大观众所熟悉的中青年演员。该团创作和演出的《罗汉钱》、《鸡毛飞上天》、《星星之火》、《争上十三陵》、《芦荡火种》、《金绣娘》等现代剧目，以及《杨乃武与小白菜》、《阿必大》、《庵堂相会》、《大雷雨》等传统剧目，受到广大观众的好评。

上海评弹团 建立于1951年11月。从建团初期的18名演员发展至今，已拥有一大批评弹名家和著名艺人，如刘天韵、蒋月泉、严雪亭、徐丽仙、张鉴庭、张盛国、杨振雄、杨振言、姚荫梅、周云瑞、朱雪琴、朱慧珍、唐耿良、张鸿声、吴子安等。并涌现了一批中青年评弹演员。著名的传统书目有《三国》、《英烈》、《隋唐》、《岳传》、《珍珠塔》、《玉蜻蜓》、《描金凤》、《三笑》、《杨乃武》等。还创作演出了《一定要把淮河治好》、《海上英雄》等现代中短篇与长篇。该团评弹流派纷呈，如“蒋调”、“薛调”、“杨调”、“琴调”、“丽调”等，风格迥异，各具特色。

上海淮剧团 成立于1951年，由著名演员筱文艳担任团长。筱文艳表演细腻淳朴、声情并茂，是上海与江苏一带素负盛名的淮剧表演艺术家。该团在挖掘整理传统剧目、积极演出现代戏、发展曲调方面都做了许多工作。许多剧目，如《不能走那条路》、《王贵与李香香》、《千里送京娘》、《蓝桥会》等都曾在华东和全国戏曲会演中荣获剧本奖和演出奖。《女审》还拍摄成舞台艺术片。

上海曲艺剧团 著名演员有姚慕双、周柏春、袁一灵等，并培养了一批“双”字辈的后起之秀，如童双春、王双庆、翁双杰、吴双艺等，在表演中能注重刻画各种类型的喜剧人物的性格以及运用各地方言、多种戏曲曲调等。创作和演出了《满园春色》、《笑着向昨天告别》、《一千零一天》、《出色的答案》、《性命交关》等许多充满生活气息的喜剧、闹剧、讽刺剧。

上海杂技团 成立于1951年，是中国著名的大型杂技团体之一，现有两个杂技演出队和一个马戏队。先后拥有著名杂技、魔术艺人邓文庆、邱胜

奎、李殿起、王玉振、孙泰、周志成、田双亮、莫儒奇、莫非仙、朱腾云、张国梁、潘素梅等，还涌现了一批中青年演员。该团在国内外享有盛誉，经常在上海和全国各地演出，先后出访过二十多个国家，今年春还访问了美国。

上海木偶剧团 上海木偶剧团于1960年6月1日成立。拥有专用木偶戏剧场——风雷剧场。

该团的演出以杖头木偶为主，近几年来木偶艺术蓬勃发展，木偶已达到眉、眼、嘴、耳、手、脚都能活动自如。木偶神话《红宝石》中的木偶还可当场变换脸型，有个木偶只有95厘米高，表演时身体顿时可升高到二米半，双手伸长到七米半，几乎占满了木偶舞台。许多特技表演突破了舞台框框，木偶能在观众厅中出入。

木偶剧《小八路》、《孙悟空三打白骨精》、《白雪公主》、《红宝石》、《美人鱼》等受到国内外广大观众的赞赏。该团曾多次出国访问。

游乐场和俱乐部

大世界 上海的大世界，是我国最大的综合性游乐场，初建于1917年。在大世界修建以前，旧上海已有一家“新世界”，是最早的游乐场。它位于今西藏中路南京路东南角上，即现在在中百一店对面的新世界百货商场。新世界营业发达，游客众多。当时，上海的一个投机商黄楚九(世纪)感到办游乐场是一件有利可图、可张望的事情，于是，他就在洋泾浜旁西新桥上，即现在的西藏中路延安路口置地修建了这个游乐场。大世界所处地段当时属于法租界境内，离繁华的南京路有一段距离，但又并不太远，因而地价便宜，交通却很方便。开始时，这个游乐场规模不大，只有一层房屋，但为了表示比新世界大，所以取名“大世界”。后来黄楚九(世纪)投机失败，破产后一病不起。青红帮大流氓黄金荣就趁火打劫，把大世界“买”了过来，并在大世界名称上加上“荣记”两个字，以示区别。荣记大世界成为流氓、恶霸、妓女、执手聚集的大本营，黄色下流，奸淫堕落、敲诈勒索，无恶不有；旧上海的大世界，是黑暗中国的一幅真实缩影。

解放后，于1954年7月2日，上海人民政府接管了大世界，对它进行了改造。在1955年曾一度改称为“人民游乐场”，1958年仍恢复原名。在“四害”横行时期，大世界关闭了多年，后改为仓库。现在“上海市青年宫”设在此处。

长期以来，大世界最大的特点是娱乐项目多种多样。一进门，哈哈镜迎接着游客。看到镜中自己奇形怪状的变形，人们不禁捧腹大笑。进入剧场，有京剧、沪剧、淮剧、越剧、雨剧、锡剧、扬剧、曲艺、歌舞、评弹、滑稽、木偶等各剧种的演出；还有电影院、游艺室、棋室、乒乓室、拉洋片、拉力机、露天音乐会、杂技魔术表演等等，优美悦耳的九腔十八调，各有不同的风格；健康而生动的古装、现代剧目，引人入胜；精彩纷呈的表演艺术，使人应接不暇，真是万紫千红、百花齐放。各剧场之间设有画廊、茶室、饮食部、小卖部等，供人休憩。大世界第二个特点是游乐开放时间长，每天中午12时进场，一直可以玩到夜间。游客看了这场还可以看另一场。第三个特点是票价低廉，购票进门后，各场不另行收票。因此，大世界深受上海的广大群众欢迎，就是近郊的农民与外地旅客，一到上海也都先来此观光一番。据有一年不完全的统计，大世界全年的游客在425万人次以上；平均每天有一万一千余人，为世界罕见。

文化宫和俱乐部 上海各工人文化宫、俱乐部都是劳动人民游乐、休息的主要场所。如上海市工人文化宫，每天放映电影，各评弹、话剧、戏曲剧团经常在这里演出；并有专业、工、农、兵业余剧团前来表演；宫内有阅览室、乒乓室、游艺室、茶室等。又如黄浦区文化馆经常有电影、电视、评弹、越剧、沪剧、话剧、音乐等同时在各场演出。

主要文化宫、俱乐部一览

上海市工人文化宫	西藏中路120号	闸北区文化馆	新疆路471号
上海市邮电俱乐部	四川北路61号	南市区工人文化宫	普育东路277号
上海海员俱乐部	中山东一路33号	南市区工人文化宫	中华路28号
长宁区工人文化宫	愚园路1240号	分部	
卢湾区工人文化宫	重庆南路229弄5号	虹口区工人文化宫	四川北路1717号
卢湾区文化馆	重庆南路205弄53号及270号	分部	
江湾文化馆	新市路595号	虹口区文化馆	飞虹路400号
吴淞工人文化宫	淞兴路75号	徐汇区工人文化宫	漕溪北路35号
闵行文化站	新安路23号	徐汇区工人文化宫	天钥桥路30号
沪东工人文化宫	平凉路1500号	黄浦区工人文化宫	浦东大道141号
杨浦区文化馆	控江路1555号	普陀区工人文化宫	南京东路670号
杨浦区第二工人文化宫	通北路540号	静安区工人文化宫	常德路940号
化宫		静安区文化馆	马鲁木齐北路459号
闸北区工人文化宫	天目西路99号		

上海主要电影院一览

国泰电影院	淮海中路 870 号	光复电影院	光复路 358 号
上海电影院	复兴中路 1186 号	吴淞电影院	泰和路 289 号
大上海电影院	西藏中路 500 号	沪东电影院	平凉路 525 号
大名电影院	大英名路 1110 号	沪西电影院	长寿路 1186 号
大光明电影院	南京西路 216 号	沪光电影院	延安东路 725 号
山西电影院	山西北路 470 号	沪南电影院	人民路 184 号
长宁电影院	愚园路 1418 号	杨浦电影院	平凉路 1730 号
长裕电影院	东长裕路 310 号	建国电影院	建国东路 11 号
长泰电影院	复兴中路 323 号	国际电影院	海宁路 380 号
交通电影院	福州路 284 号	和平电影院	西藏中路 290 号
平安电影院	南京西路 1193 号	星火电影院	龙江西路 1 号
东昌电影院	虬山西路 150 号	胜利电影院	乍浦路 408 号
东海电影院	海门路 144 号	浙江电影院	浙江中路 123 号
东源电影院	东源路 9 号	泰山电影院	东新民路 115 号
永安电影院	四川北路 1800 号	淮海电影院	淮海中路 550 号
江宁电影院	胶州路 705 号	蓬莱电影院	亭前街 111 号
江宁电影院	新市南路 597 号	嵩山电影院	淮海中路 85 号
红旗电影院	西藏中路 437 号	新华电影院	南京西路 742 号
西商电影院	新闸路 701 号	衡山电影院	衡山路 838 号
燎原电影院	长寿路 427 号	漕河泾电影院	冠生园路 15 号

上海主要剧场一览

人民剧场	九江路 668 号	上海杂技场	南京西路 400 号
儿童艺术剧场	延安中路 555 号	上海实验歌剧院剧场	常熟路 100 弄 10 号
上海艺术剧场	茂名南路 57 号	上海音乐厅	延安中路 523 号
大森剧场	金陵中路 1 号	红楼剧场	愚园路 218 号
大光明影院	少年村路 1 号	闵行剧院	一号路 344 号
大英剧场	福州路 90 号	沪宁戏院	长阳路 1261 弄 20 号
小舞台	常熟路 90 号	劳动剧场	福州路 701 号
五里塘场	西藏中路 465 号	国光剧场	东长治路 550 号
长江剧场	黄河路 21 号	淮海剧场	爱国二村 800 号
日晖剧场	大木桥路 461 号	贵州影剧场	贵州路 239 号
中兴影剧场	中兴路 1577 号	徐汇剧场	皋兰路 1111 号
中国剧场	乍浦路 704 号	黄浦剧场	北京东路 780 号
共舞台	南京西路 444 号	普艺影剧院	贵阳路 164 号

东山剧场	鞍山路 57 号	曹杨新村剧场	平凉路曹杨路
北京影剧院	江宁路 66 号	浙江路剧场	延安中路 572 号
华光剧场	力德路 858 弄	新光新剧场	乍浦路 586 号
延安剧场	延安东路 433 号	静安新剧场	四川北路 1552 号
解放剧场	乍浦路 341 号	嘉兴新剧场	东长治路 267 号
大华书场	马当路 25 号	四川书场	中平路 1449 号
东方书场	福州路 361 号	西藏书场	西藏中路 447 号
红星书场	四川北路 1357 号	静安书场	江宁路 56 号

上海工艺品

顾绣 顾绣是驰名中外的上海传统工艺美术品。它已有四百多年的历史,相传在明朝嘉靖年间,有个大官僚顾名世,在上海县城北部的空地上建造了一座园林,取名为“露香园”(今南市区露香园路)。他除了以园林招待宾客赏景外,还常让女眷制作一些手工艺术品,一部分自用,一部分用来馈赠亲友。其中以其长子之妾缪氏的刺绣最为出名。她绣的佛像人物,工艺精巧,形象逼真。绣品虽流传不多,但“得其手制者,无不珍袭之”,称之为“顾绣”。之后,由于顾名世的孙子、孙媳都擅长绘画,他们继承与发展了我国由来已久的绣法传统,把画理与刺绣技法熔于一炉;所绣的人物山水花鸟,气韵生动,五色斑斓,被当时著名的文人董其昌赞为“非人力也”的当代一绝。顾绣得到新的发展与提高,被称为“画绣”。当时所绣的《洗马图》、《溪山》等佳品现在都珍藏在北京故宫博物院,作为传世极品,供人观赏。以后顾氏子孙家业衰落,他们的妻女婢妾就专门从事刺绣营生,顾绣开始作为商品进入市场。到了清初,顾名世的曾孙女因家贫守寡,她“收门徒,传授技法,使顾绣走出露香园而普传民间。上海城内外四乡妇女靠顾绣谋生者日益增多;作品也从观赏转为实用。大多绣在衣裙袍服屏障上;并非空门收购销售的顾绣庄出现,一时声名日噪,远近争购,传遍江南一带。清初,一大批幅的顾绣要估银数万。从此,顾绣成为上海刺绣工艺的通称;就是今天著名的苏绣,也溯源于顾绣,在继承顾绣的基础上才发展起来的。

顾绣往往以著名文人的书画名作为蓝本。它的绣法精致细腻,用比头发还细的真丝劈成几分之一、甚至几十分之一的细丝,落针用线达到无针痕线迹的高超程度;又严格按照原作配色,浓淡深浅,精妙得宜,自然浑成,毫

无板滞之感。若按之与原作放在一起，简直可以乱真。但半个世纪以来，由于刺绣技法复杂，费时费工，在得不到重视与扶植的情况下，逐渐趋向没落，以致在解放前已趋于湮没。现在，在党和政府“大力发展传统工艺美术”的培植、关怀下，刺绣重放异彩。如在郊县松江地区，充分依靠民间的能工巧匠，着重改进各道工艺，并把刺绣用于椅靠、几垫等日用品上去，在技法上又吸取其他绣种的特点，使画面结构丰满匀称，针法齐整细密，色彩文雅古朴。所绣的“水仙蝴蝶”、“把把小鸟”等作品，姿态活泼，毛丝浓密厚实，栩栩如生，给人以艺术享受。现在顾绣又驰名遐迩，远销国外。

绒绣 绒绣是具有上海特色的一门现代刺绣艺术，它采用数以千计的色线，甚至用几种颜色拼成一根线，在特制的网眼布上，通过工艺美术家丰富的想象力，用灵巧的双手绣出五彩缤纷的画面与图案。因此，它的表现力特别丰富。无论是气势雄伟的峻岭雪峰，悬崖陡峻的壮阔风景、变幻奇妙的云彩、波澜壮阔的大海，还是清丽细腻的花卉鸟草、人物肖像，都能绣在画面上。如果画面在强烈的光线映照下，景物色彩则浓淡相宜，空间层次清晰幽深浑厚，生动感人，富有立体感。它既视为原作逼真的复制品，又自成一种有独特风格的工艺美术品。上海绒绣中《万里长城》、《百花争艳》、《某穆朗玛峰远眺》等都成为在国内外有定评的杰作。其中《万里长城》一幅被选为联合国大厦的手壁上陈列，各国代表叹为观止。

具有上海地方特色的工艺品共有 80 多种，此处就不一一列举。

上海友谊商店古玩分店

上海友谊商店古玩分店是上海市经营各种古玩及仿古品的专业特色商店。其经营范围为珠宝首饰、牙雕玉器、书画碑帖、文房四宝、艺术陶瓷、精工绣品、石木竹刻、铜器珐琅、红木陈设、螺钿漆器和各式摆件、钱币印章等。各类古玩都经专家鉴定，标明年代，并盖有允许出口之火漆戳记。

该店还设有代办外币兑换、代办国际托运及预订商品等服务项目，以方便国内外来沪旅游者购买各类特色商品。

同时，该店还经营收购业务，凡中外古玩或各种精细工艺品均欢迎居民群众来店出售或去电后上门服务。

20 路电车、37 路公共汽车直达上海友谊商店古玩分店门口。

上海 友谊商店古玩分店

经营各种古玩及仿古品

- | | | | |
|------|------|------|------|
| 珠宝饰品 | 牙雕玉器 | 铜器珐琅 | 石木竹刻 |
| 书画碑帖 | 文房四宝 | 螺钿漆器 | 红木陈设 |
| 艺术陶瓷 | 精工绣品 | 钱币印章 | 各式摆件 |

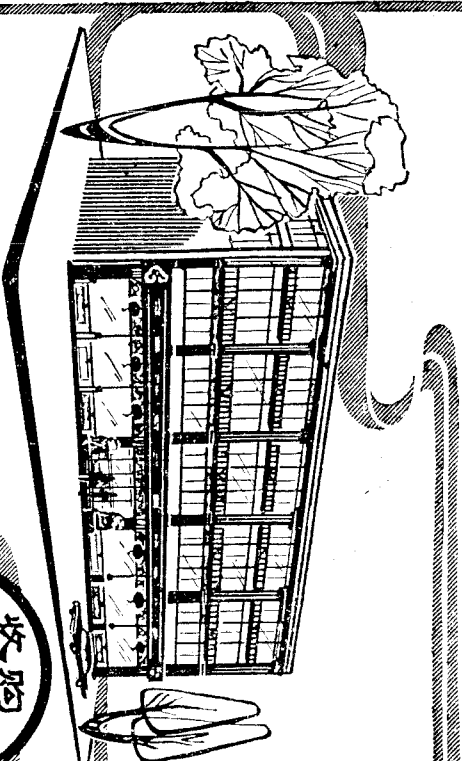

地址：上海南京西路 694 号
电话：五三〇九七五 · 五三八〇九二
电报挂号：0218 SHANGHAI
CABLE ADDRESS:

收购
本店收购中外古玩、精细工艺品，欢迎居民群众来店出售或上门服务。

五 馆

上海图书馆

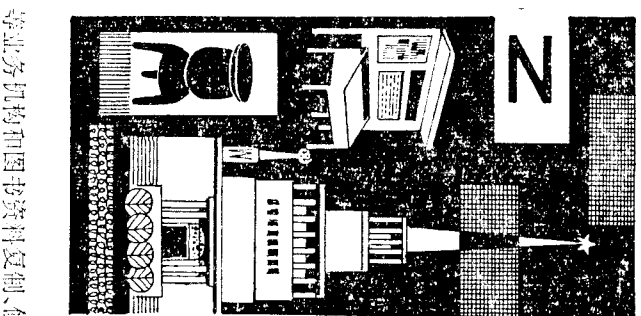

上海图书馆是上海市最大的市属综合性公共图书馆，它的规模在全国名列前茅。馆址设在市中心区南京西路325号。成立于1952年7月，在1958年后，原上海市的三个专业公共图书馆（科技图书馆、历史文献图书馆，报刊图书馆）以及少年儿童图书馆先后并入上海图书馆。日前已有藏书700多万册，其中普通书十五万册，中外文期刊一万四千余种，中文报纸三百余种。设有办公室、研究辅导部、图书采编部、书目部、特藏部、图书保管部、阅览室、少年儿童分馆等业务机构和图书资料复制、修补印刷装订等业务工场。

上海图书馆，在为广大群众服务的同时，已把为科学研究服务列为中心任务。因此，在阅览室的设置上，一方面开设科技、哲学、社会科学、中文报刊等阅览室，提供大量的书、报、期刊及报刊文章剪辑，供阅读、参考，另一方面还开设科学技术参考、哲学社会科学参考、国外科学技术新到书刊开架阅览室和科技文献检索室等。少年儿童分馆设有中学生阅览室、小学生阅览室。上海图书馆还进行国际图书资料交换、馆内馆际互借和单位集体外借、个人外借图书等工作。现在图书馆各种阅览室共有1100个座位，每天来馆读者平均约3000人次，每天借阅各种图书资料约7000多册次。阅览室每天开放，星期日不休息。开放时间是上午八时半到晚上八时，共十一个半小时。

上海图书馆还搜集中外古今图书资料文献，如珍贵的革命文献资料，宋、元、明、清各朝代的精刻本、抄本、版本等稀有的民族文化遗产。图书馆内珍藏着从1872年创刊起到1949年止、连续发行出版长达77年的《申报》，从1872年创刊起到1950年止共86年的整套《字林西报》。国外科技文

献以化学学科为例，就有1907年创刊起到现在的美同化学文摘，1868年起至今的《德国化学学报》，1926年创刊起至今的日本化学学会杂志等等。它还收藏唱片、录音带、缩微胶片和金石拓片等，并开展各种专题展览和阅读辅导活动，编印各种目录、资料检索工具，以期更充分地满足读者的要求。

此外，上海还有12家区级图书馆。其阅览室的座位总数近二千三百，还有10家县级图书馆，共七百多座位。其他，如各文化宫（馆）和许多工厂、机关、学校、街道都有自己的图书馆或阅览室。

中国科学院上海图书馆也颇具规模，收藏丰富。它座落在南京路肇嘉浜路口，电话379630、43、49路公共汽车均可到达。

上海自然博物馆

上海自然博物馆位于市中心延安东路230号，是一幢一万多平方米的五层大楼。交通方便，在延安路上乘71路、48路公共汽车到河南路下车便是，河南路上的66路也可到达。

该馆在1956年开始筹备成立。馆内广泛收藏古今自然资源标本，并在此基础上经常举办陈列展览，普及科学知识，宣传辩证唯物主义，同时进行有关的科学研究工作。

目前已经对外开放的有古生物馆的一部分——古动物史展览；人类馆的一部分——人类史展览；现代动物馆的昆虫、鱼类、两栖动物、爬行动物、鸟类和哺乳动物等陈列室，新近又开放了珍稀动物展览。

在馆内的底层曾展出古代的占尸，有最早距今3200多年的哈纳占尸，有轰动世界的距今2100多年前的马王堆古尸等共七具。这对研究人体病理史、寄生虫病和民族迁徙等问题有很大的研究价值。

该馆目前还在继续筹建天文馆、古生物馆、植物馆和人类馆，将来还要筹备地质馆。

开放时间为上午8:30~10:30，下午1:00~3:30。每周四、六上午不开放。馆内电影在开放时间内上午10点开放。

上海博物馆

上海博物馆座落在延安东路河南路口，和上海自然博物馆角相邻。该

馆1952年正式开放,是在上海解放后开始筹备的一个艺术性博物馆的基础上发展而成。主要任务是对历代文物进行征集、保管、陈列以及研究、编辑出版。

上海博物馆,现有藏品106000件,其来源有四个方面:(1)国家收购;(2)各地兄弟博物馆的支援;(3)人民捐赠;(4)工作人员自己发掘。现设有“中国青铜器”、“中国陶器”、“中国古代绘画”三个专题陈列室;

青铜器陈列室陈列着公元前17~14世纪铸造的青铜器皿。这些物品是中国古代高度文明的重要标志,反映奴隶时代到封建社会初期的创造精神。

中国陶器展览室陈列展览着在黄河流域和长江流域发掘出来的、从粗陶器到近代薄如纸张的细瓷器,足以证明中国不愧为世界著名的“瓷国”(China)。

中国绘画陈列室,这里陈列着历代的图案和绘画,早在新石器时期我国已有图案画,直到汉、唐绘画已成为鼎盛时期。这些古代名家书画,都是人类珍贵的精神文明的财富。

上海博物馆还不定期地举办各种中、小型展览,如“中国玉雕”、“中国古代文具”、“中国书法”展览等等。

开放时间为上午8:30~10:30,下午1:00~3:30。每星期六上午、星期日不开放。

上海展览馆

上海展览馆是一个大型综合性展览机构。该馆于1954年5月4日开始动工,到1955年3月5日建成。建筑场地总面积为93000多平方米,大厦占地面积为32084平方米(建筑面积为58853平方米,建筑体积为373187立方米),中央大厅铺金塔标高106米,重320吨,五角星直径3.5米。

大厦内部分中央大厅、工业大厅、东大厅、西大厅,并附设电影院,建筑宏伟、图案别致,灯光色彩各具一格。在这里曾举办过苏联、捷克斯洛伐克、德意志民主共和国、法国、日本、丹麦、波兰、罗马尼亚、意大利、澳大利亚、德意志联邦共和国、瑞士等国的展览会。此外,它又是新技术、新产品、新材料、新设备的交流场所,展出产品分为冶金、机电、造船、化工、仪表、电讯、轻工、纺织、手工艺等部分,达数千种。上海展览馆位于延安中路1000号(铜仁路口),乘37、42、48、49、71路公交车或20、24路无轨电车均可到达。



人 参 精

功能: 大补元气、生血生津、安神增智、增强体质。



冰 滴 丸

功能与主治
芳香开窍, 理气止痛。适用于冠心病、胸闷、心绞痛、心肌梗塞等症, 能迅速缓解症状。



稚 儿 灵

功效: 益气健脾, 补血, 强智补脑, 止汗强身, 是温和的调补剂。

上海中药一厂出品

上海市药材公司经销

上海中成药新产品商店办理邮购业务 地址: 上海南京东路549号

上海体育馆

上海体育馆座落在上海前区的西南郊、中山南二路曹浜北路上。这是一座雄伟壮丽、新颖别致的大型建筑物。整个建筑物面积达四万七千多平方米，单单比赛大厅就有三万一千多平方米；高度相当于一座十层楼房；可容纳一万八千多个观众，称得上“万人体育馆”（万体育馆）。在那高22米，直径跨度为110米的圆形大厅内，竟看不到一根柱子。

上海体育馆可供球类、体操、举重、击剑等多种体育项目进行全国性或国际性的比赛，平时还可作大型文艺演出、群众集会之用。

教 育

上海共有五十多所高等院校（包括大学分部），六十多所中等专业学校，四百八十多所中学和六百多所小学（市区）。

高等院校

上海的高等院校属于全国重点院校的有：

复旦大学 创办于1905年，是文理科兼有的综合大学。文科有中文、外语（包括英、日、法、德国语言文学）、历史、哲学、政治经济、新闻、国际政治、世界经济等系。理科有数学、物理一、物理二、光学、化学、计算机科学、生物、管理科学等系和放射化学专业等。地址在江湾邯郸路220号。

交通大学 1896年开办，属理科。有船舶工程、动力机械工程、电子工

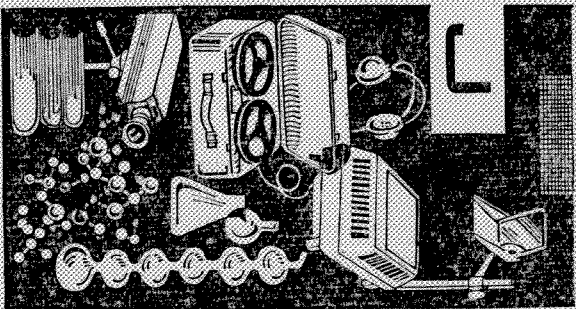

程、材料科学及工程、机械工程、精密仪器、工务力学、应用物理、应用数学以及自动控制、计算机科学技术、电力工程科技英语、生物医学仪器等系和专业。地址在华山路1954号。

同济大学 1907年开办，属理科。有建筑工程、管理工程、建筑、地下工程、路桥工程、热能及环境工程、电气工程、机械工程、建筑材料工程、数学力学、物理、海洋地质、德语等系。地址在四学院路1299号。

华东师范大学 是综合性师范大学，分文理两科；文科有教育、政教、中文、历史、外语（包括英、法、俄、德语）等系。理科有数学、物理、计算机科学、化学、生物、地理、心理学等系。兼属文理两科的有图书馆学系。地址在中山北路3663号。

华东化工学院 曾用名为“上海化工学院”，属理科。有化学工程、化工机械、有机化工、化学、石油化工、无机材料科学与工程、复合材料等系。地址在梅陇路130号。

华东纺织工学院 曾用名为“上海纺织工学院”，属理科。有纺织工程、纺织工业管理工程、机械工程、自动化、纺织化学工程、环境治理化学工程等等。地址在延安西路1882号。

上海第一医学院 开办于1927年，属理科。有医学、药学、卫生等系，并与交大合办医学工程专业。地址在医学院路138号。

上海外国语学院 属文科。有英、日、德、法、俄语系等。地址在西体育会路119号。

属于国务院有关部委与上海市双重领导的院校有：

上海财经学院 属文科。有经济学、工业经济、贸易经济、统计学、世界经济、财政、金融、基建财务信用、工业会计、商业会计等系与专业。主要是走读，远郊学生可住读。地址在中山北一路369号。

华东政法学院 属文科。有法律系。地址在万航渡路1576号。

上海外贸学院 属文科。有对外贸易经济、外贸英、日、法语等系。地址在古北路620号。

上海机械学院 属理科。有精密仪表、动力机械、自动化工程等系和系统工程专业。地址在军工路516号。

上海海运学院 文科有水运财务会计、远洋运输业务、英语等系与专业。理科有海洋船舶驾驶、轮机管理、船舶电气自动化、港口机械设计与制造、电子计算机计算技术、水运管理、水运经济等系与专业。地址在浦东大

道 1550 号。

上海铁道学院 属理科。有铁道运输、铁道工程、铁道有线通讯、铁道信号、电子计算机、内燃机车、铁道车辆、机电传动、铁道机械化等系和专

业。地址在真南路 1 号。
上海中医学院 属理科。有中医、中药、针灸推拿系。地址在零陵路 530 号。
上海水产学院 属理科。有海洋渔业、水产品加工、水产养殖等系。在军工路 334 号。

上海农学院 属理科。有畜牧、园林等系。地址在七宝镇。

上海音乐学院 地址在汾阳路 20 号。

上海体育学院 地址在清源环路 650 号。

上海戏剧学院 地址在华山路 630 号。

属于地方高等院校的有：

上海工业大学 属理科。有电机工程、机械工程、冶金工程、分析化学、工业自动化、电子计算机工程等系。地址在延长路 149 号。

上海科技大学 属理科。有化学与材料科学、物理、无线电电子学、数学、精密机械工程、计算机科学等系，并与二医合办生物医学工程系。地址在嘉定南门。

上海第二医学院 属理科。有医学、口腔、儿科系及医学专业法语班。地址在重庆南路 280 号。

上海师范学院 文科有政教、中文、历史、英语系。理科有数学、生物、物理、化学等系。地址在桂林路 10 号。

其他大专院校一览

校 名	主 管 部 门	性 质	地 址
上海海关专科学校	上海海关	文科	汾阳路 45 号
上海建材工业专科学校	建材部	理科	武军路 100 号
上海旅游专科学校	上海外事办公室	文科	奉贤东门港
上海电力专科学校	电力部	理科	平凉路 2108 号
上海轻工专科学校	轻工业局	理科	邯郸路 440 号
上海纺织专科学校	纺织局	理科	长宁路 1187 号

(续表)

校 名	主 管 部 门	性 质	地 址
上海冶金专科学校	冶金局	理科	漕宝路 121 号
上海化学工业专科学校	化工局	理科	漕宝路 120 号
上海医疗器械专科学校	仪表局	理科	靖宇中路 2 号
复旦大学分校	高教局	文科	西江湾路 574 号
上海外国语学院分院	高教局	文科	蒲西路 150 号
上海师范学院分院	教育一、二局	文、理科	奉贤柘林
上海交大分校	机电	理科	仙霞路 85 号
同济大学建筑工程分校	建委	理科	赤峰路 71 号
上海纺织工学院分院	纺织局	理科	新村路 401 号
上海机械学院轻工分院	轻工业局	理科	新闻路 1220 号
上海科技大学分部	高教局	理科	嘉定南门
上海科技大学分校	高教局	理科	中山南路 600 号
华东理工大学分院	化工局	理科	斜土路 716 号
华东师大仪表电子分校	仪表局	理科	凯旋路 80 号
上海海运学院分院	海运局	理科	浦东峨山西路 80 号
上海铁道学院分院	铁路局	理科	中山北路 727 号
上海业余工业大学	高教局	理科	陕西北路 80 号
上海业余工大轻工分部	高教局	理科	控江路 1130 号
上海业余工大冶金分校	冶金局	理科	恒丰路 313 号
上海电视大学	高教局	理科	陕西北路 80 号
上海教育学院	高教局	文理科	淮海中路 1045 号

中等专科学校一览

校 名	专 业	地 址
上海港湾学校	财务会计(文科) 港口装卸机械、外轮理货	浦东大道 2600 号
上钢三厂中专学校	财会(文科)。冶金电气自动 化、冶金机械、轧钢	浦东周家渡
上海市物资学校	财会(文科)。计划统计、物 资管理	宝山县陈太路祁连山 路口

(续表)

校 名	专 业	地 址
上海市粮食学校	财会(文科)、粮食机械	秀峰路 53 号
上海市公安学校	公安(文科)	上海县哈密路1330号
上海市商业学校	财会统计(文科)	共和新路1482号
上海市商业学校	商业会计统计(文科)	陆家浜路914号
上海市财政金融学校	财政、金融、基建财务(文科)	崑山路 146 号
上海机器制造学校	机械制造、工业电子自动化、电子计算机、工业企业管理	复兴中路1195号
上海冶金工业学校	机器制造	金沙江路1500号
上海市化学工业学校	化学工程、化工机械、化工自动化及仪表	嘉定真南路110号
上海市机电工业学校	工业企业管理	军工路1146号
上海海运学校	船舶驾驶、轮机管理、护士	湖浜路1号
上海航空学校	船舶驾驶、轮机管理	共青路82号
上海市仪器仪表工业学校	自动化仪表、电工仪表	青浦县崑泽镇
上海电子技术学校	电子线路、无线电设备结构	沪太路631弄26号
上海市轻工业学校	轻工业机械、电子应用	漕溪北路502号
上海市公用事业学校	公用机械、公用电气	虹桥路塘子泾235号
上海市建筑工程学校	工业与民用建筑、建筑机械	龙吴路吴泾热电厂对面
上海航空工业学校	工业电气自动化、航空零件、机械加工	彰武路100号
上海市园林学校	绿化、绿化设计	伊犁路86号
上海水产学校	淡水养殖	赤峰路53号
上海农业学校	农药、农机、兽医	松江县
上海体育学院附属运动学校	田径、体操、击剑、举重、摔跤、柔道	清源环路650号
上海生物制品学校	生物	延安西路1262号
上海市第四师范学校	普师	制造局路666号
上海市第六师范学校	普师	浦东大道1600号
上海市幼儿师范学校	幼儿教育	惠园路460号
上海市安亭师范学校	普师	嘉定县安亭镇

(续表)

校 名	专 业	地 址
崇明县师范学校	机械制造、工业电子自动化	东兴农场新中中学
上海市机电工业学校	护士	杨浦区
上海市卫生学校	护士、助产	万源渡路1575号
普陀区卫生学校	护士、助产	定慧路1317号
杨浦区中心医院卫生学校	护士、检验	杨州路349号
静安区卫生学校	护士	宛平路43号
杨浦区卫生学校	助产	华山路1164号
闸北区卫生学校	护士	大统路993号
卢湾区卫生学校	助产	陕西南路3号
徐汇区卫生学校	护士	北平路41号
上海县卫生学校	助产、护士	曹行
嘉定县卫生学校	护士	嘉定曹路
南汇县卫生学校	护士	惠南镇
上海第一医学院护士学校	护士	福州路305号
上海二医新华医院卫生学校	护士、检验	江浦路1879号
上海二医瑞金医院护士学校	护士	瑞金二路197号
上海市第九人民医院护士学校	护士	虬江路639号
上海市第一人民医院护士学校	护士	虬江路85号
上海铁路局卫生学校	护士、口腔科	共青新路1238号
第二军医大学附属护士学校	护士	金山县五角场
中国福利会国际和平妇幼保健院	助产	衡山路919号
保健院助产学校	助产	分宜路236号
上海纺织局第二医院护士学校	护士	分宜路236号
上海非纺织局、上棉卅一厂联合中专学校	服装、纺织	广福路1389年75号

(续表)

校 名	专 业	地 址
上海市纺织局、上海甘二厂联合中专学校	纺织、针织	交通路 1933 号
上海市纺机器材工业公司、中国纺机厂联合中专学校	工业电气自动化、机械	河间路 1193 号
上海市纺织局、纺织建筑工程公司联合中专学校	工业与民用建筑	江宁路 931 号
上海市农机局机械制造学校	农机	上海县
上海市手工业机械学校	模具制造	中山北路 1295 号
上海石化总厂中专学校	化工、化纤、机械 自控和仪表、护士	金山型厂内
上海市城市建设工程学校	城市道路和桥梁 城市排水	沪太路 759 号
上海市房地产管理学校	房屋修建、房屋管理	龙华西路 323 号

市重点中学(市区)一览

校 名	所 属 区	地 址
华东师大二附中	普陀区	金沙江路 155 号
上海中学	徐汇区	上中路 400 号
市二中学	徐汇区	永康路 200 号
向明中学	卢湾区	瑞金一路 151 号
市西中学	静安区	愚园路 404 号
育才中学	静安区	山海关路 445 号
延安中学	长宁区	延安西路 601 号
市三中学	长宁区	江苏路 155 号
格致中学	黄浦区	北海路 150 号
大同中学	南市区	南车站路 401 号
大境中学	南市区	河南南路 246 号
复兴中学	虹口区	四川北路 2066 号

— 62 —

(续表)

校 名	所 属 区	地 址
华东师大一附中	虹口区	中州路 102 号
市北中学	杨浦区	东兴路 353 号
交大附中	杨浦区	殷行路 42 号
复旦附中	杨浦区	国权路 883 号
控江中学	杨浦区	东陆路 888 号
曹杨二中	普陀区	梅川路 87 号
南模中学	徐汇区	大屯路 200 号
师院附中	徐汇区	桂林路 10 号
外环线学校		西体育会路 119 号

市教育局备案的区重点中学录

校 名	所 属 区	地 址
闵行中学	徐汇区	闵行红旗新村
五十一中学	徐汇区	复兴中路 1261 号
丹波中学	卢湾区	斜土路 883 号
五爱中学	卢湾区	徐家汇路 38 号
市一中学	静安区	余姚路 99 号
六十一中学	静安区	威海卫路 420 号
五四中学	静安区	新闸路 1370 号
七一中学	静安区	陕西北路 461 号
复旦中学	长宁区	华山路 1626 号
建青中学	长宁区	华山路 1448 号
天山中学	长宁区	娄山关路 108 号
辅明中学	黄浦区	浦东南路 1466 弄 14 号
光明中学	黄浦区	西藏南路 179 号
教业中学	南市区	尚文路 73 号
市八中学	南市区	陆家浜路 650 号
十六中学	南市区	福佑路 333 号
北郊中学	虹口区	大连西路 235 号
虹口中学	虹口区	武进路 86 号

— 63 —

(续表)

校 名	所 属 区	地 址
北虹中学	虹口区	南浔路 281 号
五十八中学	虹口区	唐山路 457 号
继光中学	虹口区	高阳路 690 号
新申中学	闸北区	蒙古路 48 号
风华中学	闸北区	宝山路 584 号
吴淞中学	吴淞区	泰和路 99 号
市东中学	杨浦区	荆州路 42 号
杨浦中学	杨浦区	四平路 999 号
鞍山中学	杨浦区	鞍山路 300 号
建设中学	杨浦区	杭州路 734 号
陕北中学	普陀区	东新路 341 号
曹杨中学	普陀区	白玉路 91 号
宜川中学	普陀区	华阳路 101 号
铁岭中学	普陀区	共和新路 957 号

上海的小学

上海有六百多所小学。

市重点小学:

上海市实验小学(露香园路 212 号); 卢湾区二中心小学(皋兰路 31 号); 徐汇区向阳小学(襄阳南路 388 弄 15 号); 静安区一师附小(鸟鲁木齐北路 66 号); 虹口区三中心小学(山阴路 103 号); 师大附小(中山北路 3669 号)。

区重点小学:

黄浦区: 黄浦区一中心, 厦门路小学, 昌邑路小学, 黄浦区二中心。南市区: 蓬莱路二小, 复兴东路三小, 徽宁路三小, 民立街小学, 南码头小学, 中华路三小, 聚奎街小学。 卢湾区: 丽园路一小, 四师附小, 卢湾区一中心, 马当路小学, 茂名南路二小。 徐汇区: 高安路一小, 徐汇区一中心, 日晖新村小学, 闵行路小学。 长宁区: 长宁支路一小, 江苏路五小, 愚园路一小, 幸福路小学, 天山新村二小, 紫云路一小。 静安区: 北京西路四小, 常熟路

小学, 万航渡路小学, 静安区一中心小学, 威海卫路三小。 普陀区: 曹杨新村一小, 宜川路第二小学, 武宁小学, 江宁小学, 曹杨路二小。

闸北区: 宝山路小学, 蕃瓜弄小学, 闸北区三中心, 永兴路二小, 彭浦新村小学, 闸北一中心小学。 虹口区: 虹口区一中心, 中州路一小, 崇明路小学, 大连新村小学, 同心路小学, 香烟桥路小学, 东余杭路一小, 虹口区五中心, 虹口区二中心, 育才路一小, 广灵路一小, 霍山路小学。 杨浦区: 控江二村小学, 长白二村小学, 齐齐哈尔路一小, 杨浦区四中心, 凤城二村小学, 杭州路一小, 平凉路三小, 平凉路五小, 江浦路一小。

医院·医药

上海是全国医院和医务人员最集中的地方, 共有各种医院四百七十多所。此外, 还有三百多家较大的中西医药商店和众多的街道卫生站。

医 院

上海的医院, 大致分三级: 一级是地段医院、社区卫生院, 为集体所有制单位。到这种单位看病十分方便。有的地段医院或社区卫生院在医疗方面有所专长, 在群众中享有声誉。二级是区、县及企业职工医院, 它与市级(三级)医院同属全民所有制单位。市级医院承担二级医院的转诊、会诊及技术指导。上海的二、三级医院共有一百六十多所, 其中综合性医院一百一十多所, 专科四十多所。在四十多所三级医院中, 有十多所附属医学院, 十多所是儿科、妇产科、胸科、五官科、中医和肿瘤、结核、传染病、精神病等专科医院。各医院都有自己的特色, 如:

华山医院 附属于上海第一医学院。建于 1907 年, 有六百多张病床。该

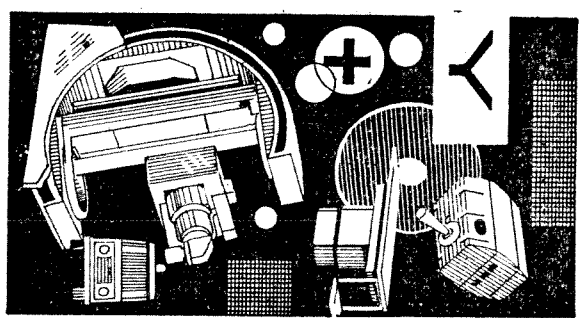

上海的部分医院一览

院建立了一些新的临床外科,如神经外科、手外科,并成功地做过游离足趾移植(再造拇指),在中西医结合治疗哮喘、肺炎、急性心肌梗塞以及针刺麻醉手术研究上都取得了一定的成绩。脑外科是该院的特色专业。

上海市第一人民医院 前身是公济医院,建于1864年,是综合性医院。共有病床七百多张。每天门、急诊病员平均三千多人。该院的针麻工作,扩大应用于腹部外科、脑外科、胸外科、泌尿外科、骨科、妇产科、眼科、耳鼻喉科、口腔科等取得实效。

上海市第六人民医院 是中型的综合性医院,有六百张病床。每天门诊三千多人。该院是第一个成功地进行断肢再植手术的单位,并且成功地接活了撕断伤和离断时间长达36小时的肢体,取得了断手指再植和肢体肿瘤段切除再植手术的成功。六院的一些高难度手术获得国内外好评。骨科是该院的特色专业。另外,中西医结合治疗老年慢性支气管炎、冠心病、骨折、激光治疗视网膜裂孔,青光眼等也有成效。

第九人民医院 创办于1921年,是上海第二医学院的教学医院。共设病床五百多张。每天门诊平均二千多人次。以口腔科及整复外科为特长。

上海市第三人民医院 是上海第二医学院的附属医院,解放前原称仁济医院。有六百多张病床。每天门、急诊人数平均约2500人。心血管、外科是特长。针麻已应用到体外循环手术,治疗四联症、室间隔缺损、房间隔缺损、乏氏窦破裂等病例。

瑞金医院 是第二医学院的教学医院,拥有众多的医生与工作人员,病床数一千多张,为全市最多。原称广慈医院,是综合性医院,以治疗烧伤闻名国内外。1977年曾治愈烧伤面积100%(其中三度烧伤占94%)的病人,堪称医务界奇迹。

曙光医院 是中医学院的附属医院。在中医治疗冠心病、老年性慢性支气管炎、急性腮腺炎、再生障碍性贫血、急性粒细胞性白血病与腰腿痛等方面,取得一定的成绩。

中国福利会国际和平妇幼保健院 由宋庆龄副委员长于1952年创建,有病床300张,平均每天门诊600多人次。该院在运用针灸疗法引产、催产、分娩止痛、纠正胎位不正,以及中西医结合非手术治疗宫外孕、不孕症、子宫颈癌、外阴白斑、月经病、妊娠症,新生儿溶血性黄疸等取得较好成效。

医院名称	地 址	电 话	可到达公交车辆
第一人民医院	北苏州路190号	240100	17、19、21、25、65
第二人民医院	多稼路1号	770126	43、65
第三人民医院	山东中路145号	289930	17、49
第四人民医院	四川北路1878号	246317	21
第六人民医院	北京西路1400弄24号	564480	15、21
第八人民医院	漕溪路312号	389101	43、92
第九人民医院	制造局路639号	770176	18
(一医)儿科医院	枫林路183号	377129	49
中山医院	枫林路180号	372080	49
华山医院	乌鲁木齐中路12号	374560	48
妇产科医院	方斜路419号	770161	18、23、43
耳鼻喉科医院	汾阳路83号	377134	15、49、96
瑞金医院	控江路1665号	370045	17、41
新华医院	康定路2号	456060	61
上海市儿童医院	天通庵路191号	532050	24、19、23、16
上海市传染病医院	长乐路536号	661256	北站附近
上海市第一妇幼保健院	零陵路532号	370019	24
龙华医院	普安路185号	389700	41、44、49
曙光医院	岳阳路666号	288650	12、26
岳阳医院	长乐路666号	377450	15、49、96
上海邮电医院	延安西路937号	377060	24、49
电业职工医院	东长治路505号	525405	44、57、71、76、96
海员医院	宛平南路600号	454090	19、22、25、28、37
上海市精神防治总院	北京西路361弄2号	388250	41、44
胸科医院	共和新路延长路口301号	539932	15、19、21
铁路中心医院	伊犁路2号	650044	46
虹桥中心医院	衡山路910号	379635	48、57、72、73
国际和平妇幼保健院	东安路270号	393434	15、26、42、43、44、72
上海市肿瘤医院	西藏中路25号	375590	49、72、89
红十字会医院(红光医院)	西藏北路240号	284119	17、18、23、46
北站医院	政宁路507号	246214	15、18、46、58、63
第一结核病院	中山西路1350号	480745	99
第二结核病院	兴业路243号	329739	48、72、73
第三结核病院		289945	12、26

上海市医药公司

上海市医药公司下属基层单位共有157家，其中基层医药商店(即西药房)151家，医疗器械商店2家，化学试剂专业商店4家，另有2家化学试剂商店是西药房兼营的。多数西药房是中小型的。

经营品种有：药品；医疗器械；卫生用品(草纸、药皂等)；妇幼保健用品。现在西药房正扩大供应范围，已供应电冰箱、洗衣机，并打算发展供应品种，如高级饮料等。主要特色专业商店有：

- (1) 第一医药商店 在南京东路614号，电话：224567。该店是全国最大的医药商店，有14个专柜，经营西药1379种，器械1884种。
- (2) 中国医药新产品商店 在南京东路402号，电话：221008，专门供应国内新药、新产品。
- (3) 上海市医药邮购商店 在南京西路395号，电话539748。专门办理邮购药品或者代寄药品业务，每次仅收服务费0.10元。
- (4) 上海市第六医药商店 地址：华山路14号，电话：537576，是信谊药厂特约经销店，供应由该厂生产而市场常缺的药品。

上海的中药材和中成药

上海的中药店、参茸店的橱窗里陈列着各种名贵药材和中成药，有来自深山密林的稀罕之宝——珍贵的野山人参，还有梅花鹿茸、四川银耳以及大批的冬令补膏、补酒。

这些中药材和补膏、补品都来之不易。上海市药材公司，为了满足人民的用药需要，几乎一年四季都要派人到全国各地采购，深入到产地去宣传动员采挖药材，做好收购调运工作。

天然中药材有它独特的优点，即一般都无明显的副作用，现在不仅仅中国人相信中药，许多外国人也相信，因此中成药出口量与日俱增。

上海的中药厂已经有了很大的发展，它生产各种中成药制剂，还在科研、医疗部门的配合协作下，生产了一批又一批中成药新产品，如治疗冠心病的“苏冰滴丸”；降血压的“珍珠降压片”以及治伤用的“三七伤药片”，治癌肿的“栝木糖浆”等有效新成药，行销全国，博得人们的好评。

人参银耳晶

益气养阴、生津增液、补肺健脾。用于气阴两虚、神疲乏力、肺虚气喘、脾胃虚弱、津液亏损、咽喉干燥等症。

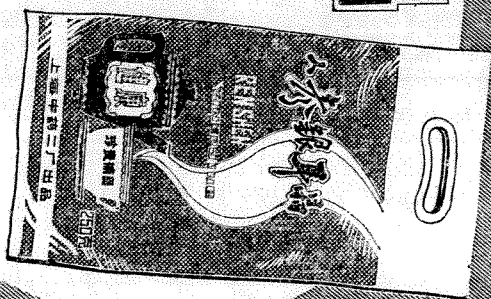
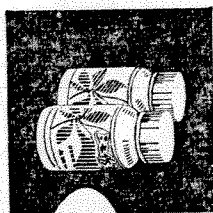

三七伤药片

主治：治疗各种急性慢性挫伤、扭伤、关节痛、神经痛及软组织跌打损伤。



复方薄荷素片

活血化瘀，芳香开窍，理气止痛。本品为治冠心病药，用于胸闷，心绞痛等。

上海中药二厂出品

上海市药材公司经销

上海中成药新产品商店办理邮购业务 地址：上海南京东路549号

售录音机、电视机、收音机零件、唱片唱机、中西乐器、办公用品、手工艺品、照相材料、手表时钟,并承接钟表修理;地室商场经营自行车、缝纫机、自行车零件、缝纫机零件、电器电料、舞台灯具、台灯电扇、电筒电池、各种箱子、五金工具、油漆染料及消防器材。

上海第一百货商店附设单位供应服务部。服务部分设地室和四楼两处,专门接待单位采购。本市单位可电话购货后由商店送货上门,外地单位可函电购后由商店装箱托运。商店承办全店商品的综合代购业务。

上海第一百货商店还附设修理服务部(六合路10号)及早晚门市部(西藏南路南京路口)。修理部承接电视机和半导体收音机,早晚门市部发售日用百货、雨伞胶鞋、化妆品、衬衫衬裤、涤纶衫裤、尼龙衫裤、纯涤纶服装、各种绒线并代售公交月票。早晚门市部营业时间为7:00~22:30。

上海市第十百货商店

位于浙江中路、南京东路口的中百十店是仅次于中百一店的上海第二大百货商店。该店历史悠久,经营品种齐全,驰名全市。铺面商场经营毛巾手帕、袜子被单、粗细绒线、皮带衣扣、各式帽子、毯子帐子、牙膏牙刷、香皂药皂、梳刷镜子、皮鞋布鞋、童鞋拖鞋塑料鞋、拎包背包、中西成药、香烟烟具、食糖茶叶、糖果饼干、瓶酒罐头、空调器、电风扇、自行车、羊毛衫裤、男女内衣、儿童内衣、枕套枕芯、丝绸头巾、围巾手套、各式箱子、家具沙发、雨衣雨伞、套鞋球鞋、护肤用品、塑料制品、热水瓶、日用瓷器、玻璃器皿、肥皂火柴、日用五金、缝纫机、洗衣机、台灯吊灯、各种电器、自行车缝纫机零件;二楼商场发售丝绸呢绒、卡其线呢、花布府绸、各种被面、各种衣片、粘棉布、灯芯绒、维尼龙布、中长纤维,同时承接服装来料加工;三楼商场发售男女各式服装,男女衬衫、儿童服装、宝宝装、针织涤纶服装、男女大衣、男女西装、男女船袜、中式棉袄、棉衣罩衫、裙子衬裤,四楼商场发售手表台钟、电器唱片、收音机、电视机、照相器材、体育用品、美术用品、办公用品、绘图仪器、各种纸张、日记帐册、文具相架、儿童玩具、锦纶丝绳、金笔圆珠笔。

中百十店在四楼还附设钟表修理部和无线电修理部。二楼附设单位结算服务处,在浙江中路391号还附设防护用品供应点。

中百十店的营业时间为8:00~20:30。

豫园商场

豫园商场是中外闻名的小商品市场。已有一百多年历史。解放前,原是城隍庙区的一些摊店,经过整顿、裁、并、改、合,才逐步形成现今的豫园商场。现在豫园商场平均每天接待顾客近十万,假日、节日有二十万到三十万。顾客来自全国各地,外宾人数也很多。1979年来沪外宾的60%以上到过豫园商场。

商场的经营特色是四个字:小、土、特、多。即小商品、土特产、特色商店、品种多,计有商品一万多种。

特色商店主要有:永青假发店、大众竹器店、日用瓶塞商店、万里手杖商店、上海鼻烟店、五香豆商店、梨膏糖商店、上海老饭店、春风松月楼素菜馆。专业商店还有:虹光钮扣商店、出新纸样商店、光明花边商店、曙光灯具店、快乐玩具店、培红玩具店(以上二只是上海有特色的专业玩具店)、紫砂商店、百花手帕店等共50多家。

主要百货商店(市场)一览

名	称	地 址	电 话	单 位 采 购 服 务 处
上海第一百	货商店	南京东路 830 号	总机:223344	单位采购服务处:224607
上海第二	百货商店	淮海中路 889 号	总机:374424	
上海第三	百货商店	平凉路 1489 号	总机:431620	经理室:431148
上海第四	百货商店	长寿路 155 号	总机:463164	经理室:533959
上海第五	百货商店	东门路 45 号	总机:284841	
上海第六	百货商店	衡山路 941 号	总机:393755	
上海第七	百货商店	四川北路 887 号	经理室:241916	商场:240355
上海第八	百货商店	中华路 1501 号	283569	
上海第九	百货商店	万航渡路 50 号	总机:538350	
上海第十	百货商店	南京东路 635 号	总机:224466	
上海华侨	商店	南京东路 627 号	225424	
六一儿童	用品商店	淮海中路陕西路口	371478	
向阳儿童	用品商店	南京西路 993 号	562422	
中央商场		沙市二路 20 号	214886	
豫园商场		文昌路 19 号	289850	

整个商场共有商店122家,职工二千多人,其中百货商店职工有九百多人,进货方式有批发部进货、自行采购、厂店挂钩和自行加工。供应对象是全国各地的顾客。

传统特色商店

上海市百货特点特色商店是1978年开始恢复经营特色的,较为集中于南京路,淮海路等主要街道和豫园等闹市中心地段。

恢复经营特色的上海市百货行业特点、特色商店保持了各户的传统特色,发扬了商品专业化的经营特点,做到了经营商品各有侧重、花色品种规格齐全、自产自销独具风格、以卖带修方便群众。特色商店的恢复,受到了广大群众的欢迎,也适应于旅游者的需要。

传统特色商店列表如下:

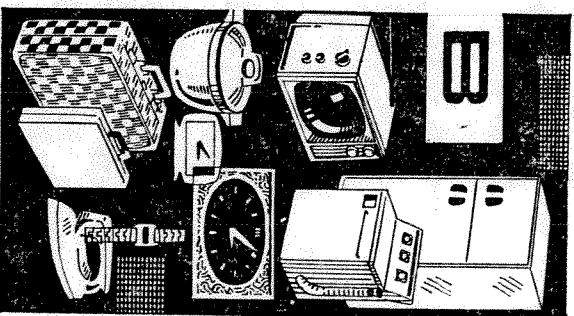

现店名	曾用名	地址	经营特色
王大隆刀剪店	新锋刀剪店	豫园路8号	各种花色刀剪
丽云阁画片镜架店	中艺镜架商店	豫园路9号	定制各色特殊规格镜架
日用瓶塞商店	合作瓶塞店	文昌路29号	各种规格轻木塞、软木塞、橡皮塞和瓶塞
永青假发店	诸元兴假发店	文昌路38号	代客定制和门售男女假发头套,女用辫子,承制各种戏剧头套
开泰百货商店	华东百货商店	淮海中路856号	男式衬衫,男女羊毛、尼龙、腈纶衫裤、围巾

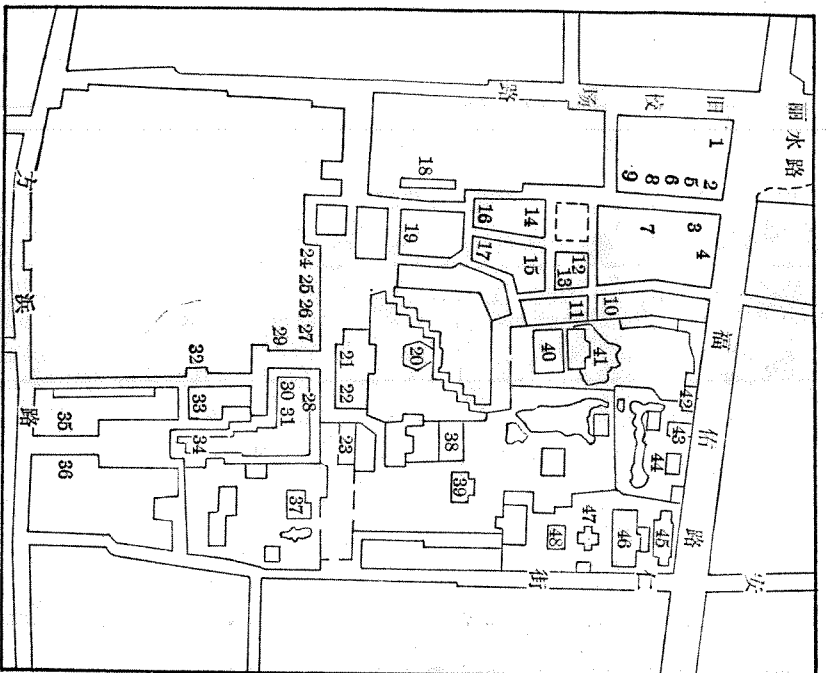

豫园及豫园商场布局

- 1 上海老饭店
- 2 友好烟酒店
- 3 丽元阁点心店
- 4 文化电影院
- 5 曙光灯具商店
- 6 光芒玻璃器皿商店
- 7 出新纸裱店
- 8 永青假发店
- 9 新兴五金店
- 10 新锋刀子店
- 11 时美饰品店
- 12 大次竹器店
- 13 万里手杖店
- 14 新华书店
- 15 上海筷子商店
- 16 湖滨点心店
- 17 铁画轩紫砂陶瓷店
- 18 春风松月楼素食馆
- 19 南北土产商店
- 20 湖心亭茶室
- 21 南翔馒头店
- 22 绿波廊餐厅
- 23 动物商店
- 24 五香豆商店
- 25 清园春点心店
- 26 光明花边店
- 27 桂花厅点心店
- 28 上海鼻烟商店
- 29 百花手帕店
- 30 虹光纽扣店
- 31 宁波汤圆店
- 32 日用瓶塞店
- 33 梨膏糖商店
- 34 工艺品美术商店
- 35 松盛点心店
- 36 迎新点心店
- 37 静观
- 38 绮霞堂
- 39 玉华堂
- 40 三德堂
- 41 仰山堂
- 42 萃秀堂
- 43 方韵
- 44 万花楼
- 45 藏宝楼
- 46 点春堂
- 47 打唱台
- 48 和熙堂

商店名	曾用名	地址	经营范围
上海床上用品商店	上海床上用品商店	淮海中路 808 号	鸭绒被、枕芯、背心、枕套、床罩
益民百货商店	益民百货商店	淮海中路 682 号	男式衬衫、羊毛、尼龙、晴纶衫裤
三八妇女用品商店	青令脚穿商店	淮海中路 863 号	各种鸭翼、绑肚等
长虹百货商店	新德里村商店	淮海中路 945 号	化妆用品
红阳缝纫用品商店	九门路 189 号	九门路 189 号	服装里衬、服装夹里
金北皮件商店	坚美皮件店	南京西路 727 号	皮包、拉练箱、各种软硬女式拎、背包
永春眼镜店	永红百货商店	石门一路 323 号	绣花衬衫、睡衣
开丹百货店	飞翔百货商店	南京西路 785 号	男式衬衫、男女羊毛、尼龙、涤纶衫裤、围巾
科艺眼镜店	光华眼镜店	华山路 84 号	自产科式及沙眼镜
永红妇女用品商店	标准眼镜店	南京西路 823 号	各式鸭翼、绑肚
冠龙照相材料行	工农兵照相材料商店	南京东路 180 号	各种感光材料、显影粉、分影粉、彩色成卷药粉、车制各种照相相机零件
长城钟表店	亨得利钟表店	南京东路 262 号	精工修理各种高档钟表
长江钟表商店	亨得利钟表店	南京东路 699 号	精工修理各种高档钟表
茂昌眼镜店	茂昌眼镜公司	南京东路 762 号	定制特殊规格镜架，各式镜片
吴良村眼镜商店	吴良村眼镜公司	南京东路 297 号	定制特殊规格镜架，各式镜片
中艺绣品商店	中艺床上用品商店	南京东路 409 号	绣花被面、枕套、帐沿
南洋衫裤商店	南洋衫裤公司	南京东路 558 号	定制特殊规格内衣，供应特殊规格衫、裤
文艺改制化妆品商店	老妙香金粉局	南京东路 454 号	自制重形香粉、工业粉
上海帐子商店	上海帐子公司	南京东路 740 号	各式蚊帐、床上用品
万象百货商店	红都百货商店	南京西路 60 号	男式衬衫、羊毛、尼龙、晴纶衫裤
创新皮件商店	建成皮件商店	南京东路 200 号	各种箱匣、拎包、背心、承接定制
恒源洋绒线店	大海绒线商店	南京东路 711 号	绒线专业经营
群艺百货商店	南京东路 138 号	南京东路 138 号	各种网扣台布、抽绣台布
万利红女用品商店	王锦秀斋	南京东路 819 号	全部经营女式羊毛衫、胸罩、袜子等

商店名	曾用名	地址	经营范围
上海缝纫机商店	上海缝纫机商店	金陵中路 24 号	专业经营缝纫机及其附件
上海市妇女用品商店	上海市妇女用品商店	四川北路 696 号	各种纽扣
红凤金笔商店	文达金笔商店	南京东路 204 号	金笔、依金笔、修理钢笔(点金、焯、车、拔)
上海仪器商店	广维仪器商店	福州路 300 号	测绘仪器、气象仪器、温度计、比重计等
明华灯具商店	同华灯具商店	金陵东路 420 号	台灯、煤油灯、包插灯、煤油灯
万里乐器商店	老万利乐器店	西藏南路 109 号	民族乐器、各种丝弦、羊肠弦
上海理发用具商店	蒋礼和理发用具店	金陵东路 437 号	理发行业各种设备，用具和修配零件
上海计算机打字机商店	上海计算机打字机商店	南京东路 171 号	以美代修、收、教、中、外文字打字机、计算机、电子计算机
上海体育用品商店	连长记体育用品商店	南京东路 160 号	定制各种体育用品器材，各种运动服装
红光刀剪店	王大隆刀剪店	西藏南路 155 号	伟剪、服装剪、猪毛剪等
张小泉刀剪店	东华刀剪店	南京东路 490 号	刀、剪专业
吴凤飞机模型材料商店	吴凤飞机模型材料商店	南京西路 459 号	航模、船模器材及木片、木条、木块
迎凤旗袍商店	永顺洋礼品商店	南京东路 309 号	旗袍、镜架、植绒纸、植绒奖章
上海旗蓬厂	茂丰旗蓬厂	延安东路 310 号	船用信号旗、各国国旗、帐篷、铁门等
彩凤虎臣	上海笔墨商店	河南中路 90 号	原凤虎臣、杨淑华、李鼎和生产品特色毛笔
上海笔厂	灰歇曹素功墨庄	南山路 128 弄 80 号	生产品
王墨记画庄	上海扇子商店	南京东路 782 号	各种扇子
上海美术用品商店	文修文具商店	福州路 373 号	各种绘画颜料、美术用品、自制油画布

上海五金采购供应站

地址：上海市九江路445号 电话总机：222010 电报挂号：0674
 经销上海生产各种五金商品 全国各地五金公司均有供应

门 市 部

地址：上海市北京东路532号
 电话：222187·222010×107 电报挂号：0674

专 营 五 金 新 产 品

电 风 液 电 电
 动 风 液 动 手 液 电
 工 动 风 工 手 工 风 电
 具 工 工 具 机 工 工 工
 具 具 具 具 具 具 具 具
 箱 箱 箱 箱 箱 箱 箱 箱

欢迎各地厂矿企业前来选购或函购，并可代办托运。

兼 营 金 属 材 料

为活跃市场，支援工农业生产及民用需要，供应各种钢材及有色金属材料。
 欢迎各地厂矿社队企业前来选购，手续简便，并可代办托运。



誉满全国的时装

上海的服装，在人们心中留有良好的印象。它那不落俗套的式样，使你中意的颜色，常常博得人们的好评。尤其是一些拥有高级的裁剪缝纫技师的商店，一年四季顾客盈门。即便是一般的服装商店，也因整个服装工业水平的影响，缝制出了新颖大方使顾客称心的时装。

综合性时装商店

上海服装商店 原名南京路时装商店，店址在原先施公司底层。该店规模庞大，拥有十多个铺面，供应四季服装，

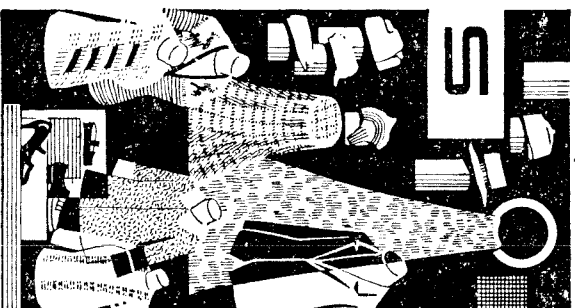

品种繁多,花代齐全。从婴儿到老人,从男式到女式,从单衣到棉衣,从中式到西式,一应俱全。它以品种多,尺码齐全著名,能满足各种人的不同需要。近年来,为了更好地为顾客服务,无论在产品的种类、质量和服务质量上,都有新的提高。特别是外地来沪的同志,都喜欢到该店购买服装。

新世界服装商店 它的前身是世界衬衫服饰商店,开设于1944年,是女衬衫、中西式捕兵首创单位,早在五十年代就已闻名。该店经营方式由原来专做来料加工发展成各种定制和现成服装供应。品种有女式呢大衣、两用衫、西裤、呢西装茄克、裙子、丝绒服饰、绸缎短袄,也有各种化纤棉布服装。1979年,营业额名列全市服装店前茅。1980年商业部授予先进单位荣誉。

益大服装商店 是一家综合性的中型商店,经营各类男女现成服装。该店自1952年起,首創修旧翻新业务。各种长衫、旗袍、大衣、西装等老式服装,经“巧裁缝”的拆、挖、镶、嵌后,能整旧如新,被誉为“服装医院”,多次评为市先进单位。该店设有邮寄业务,为外地顾客提供方便。

全泰服装商店 是闹市区最大的一家综合商店。该店原开设在南京西路王家沙,1957年迁到老西门,由“全泰”、“大丰”、“大东”三店合并扩大而成。经营男、女、童式呢绒、化纤、棉布服装。自设工场,承接来料加工。该店生产的洛卡中山装曾获得1979年上海市第一商业局优质产品奖状,女呢大衣在全市服装行业质量评比中获第一名。

特色服装商店



风光服装商店一角

风光服装商店 原名启发西服店,开设在茂名南路锦江饭店底层,有四十多年历史。那时资方庄树发有一手裁缝呢大衣、西装的好技艺,专门精制西式服装。职工吴新全能根据不同顾客的体型特征,运用推、归、拔、衬的技巧,所做呢大衣和西装具有挺括、柔软、合体、久穿不走样的特点。公私合营后,“启发”的传统工艺技术得到继承和发扬。1960年,茂名路上茂名、华



淮海路上同南一角

大云飞、南隆等四家著名服装店与“启发”合并,“启发”成了一家技术雄厚,闻名全市的特色商店。1972年改名为“龙凤”。几十年来,为外贸、侨胞、各国技术人员、各界著名人士精制了许多男女呢服装,深得他们的赞誉。1979年该店迁至淮海中路920号~930号,增加品种,既供应现成服装,又备料定制和承接来料加工,商场内专设加工定制部,有名师量衣裁料。

龙凤中式服装商店 这家专营中式服装的特色商店,既有各种定制、来料加工,也有现成中式服装供应。它保持和发扬了镶、滚、省、线、雕、绣等传统民族风格,再配上各式铜丝盘花纽扣,有画龙点睛之妙。该店主要产品有:大襟、对襟、琵琶襟、连领等丝线、衬线中式和中西式短袄;有连袖、装袖、装袖开肩缝旗袍。该店服装1979年曾荣获市第一商业局优质产品称号。**培罗蒙服装商店** 专营男式西装,华达呢大衣,中山装和女式西装茄克,具有特色,是上海著名的服装店。

朋街服装商店 专营女式毛料服装及女呢大衣。多年来,为外贸、侨胞和著名人士精制许多服装。

开瑞服装店 开设于1944年,专营各种男式服装,其中男式茄克衫、拉练衫、上海衫、茄克衫、拉练衫、青年装、风雪大衣是该店特色产品。春秋季节有春秋衫、上海衫、茄克衫、拉练衫、青年装、中山装;夏季有自产自制的涤纶、尼龙、丝绸男女衬衫;冬季有呢毛、呢绒、棉花风雪大衣,还有人造革新式服装,品种有一百多种,规格有一千多个。

绿叶服装商店 经营中式、西式、中西式服装,自设工场,承接来料加工和各种定制。该店承制的旗袍,造型设计研究有素,既具有浓厚的东方色彩和鲜明的民族风格,又不落俗套。不同原料的旗袍各具不同风格。该店的真丝旗袍,给人以柔和、轻俏、舒适的感觉,而立绒旗袍显得华贵、端庄、大方,是弹唱演员、独唱演员最佳的演出服装。

京华服装商店 这是家中型服装商店。它不仅经营各种男女服装,还专门设计承制加工国家体委所指定的省市和上海市体委所属各项运动员

商店名称	地 址	电 话
京华服装商店	南京西路 441 号	5339398
全泰服装商店	中华路 1471 号	7703886
第一门市部	中华路 1571 号	2827339
第二门市部	复兴东路 1167 号	2881511
来料加工厂	中华路 1542 号	6626911
东方皮毛服装厂	四平路二号桥全家宅	5357852
培进童装商店	南京西路 1178 号	5369952
千秋童装商店	南京西路 878 号	

品种齐全的鞋帽

著名的布鞋店

小花园鞋店 是一家自产自销、专营布鞋,尤以女鞋著称的特色商店。它所经营的各式女鞋闻名全国,在国际上也很有声誉。

上海小花园鞋子已有六十年的历史。最早是一个拎包鞋匠师傅,在浙江中路、汉口路和福州路之间的小花园旁开设了一间鞋店,专营绣花布鞋。由于经营得法,生意兴隆,引起了同行的注意,纷纷起来竞争。在短短的十多年中,该地区就开设了五十多家鞋子店。

抗战胜利后,小花园的鞋店又向广西路一带扩展。因此,当时浙江路和广西路两地段鞋店所出售的鞋子都称为小花园鞋子。

解放后,为了发扬小花园鞋子的经营特色,于 1959 年 9 月,在南京东路



服装。

该店自设工场,长期以来在设计承制加工运动员服装中,系统地摸索了各项目运动员特点和在比赛时服装穿着的要求。1978 年该店承制我国参加亚运会运动员服装任务,获得运动员好评。

东方皮毛服装厂 该厂曾用名为一西比利亚太皮货商店,后因出口裘皮服装的需要改为东方皮毛服装厂。加工主要皮毛有:水貂、黄狼、狐狸、湖羊等珍贵兽皮毛,也有兔、羊、狗等普通皮毛。服装品种有披肩、长、短大衣、狐狸装头、水貂装头等,并承办国外客户设计各种裘皮服装,式样新型,加工讲究,曾获得国际裘皮市场的好评。该厂生产的金叶牌串刀黄狼皮裘衣,1979 年评为市优质产品。

培进童装商店 该店经营童装业务已有三十年历史,花色繁多,从出生婴儿到十五、十六岁所需童装均有供应。特色品种有缎子切线斗篷、缎子切线晨衣、缎子切线马夹及切线尼龙滑雪衫等,均受到国内外消费者的欢迎和赞美。

千秋童装商店 专营儿童服装,造型活泼,式样新颖,配色调和。在国内外享有较高声誉。每逢春秋季节,经常有各地的同行前来该店选购样品,带回本地参考、复制。很多出国访问的青少年和儿童演出服,均由该店承制。

部分时装商店一览

商店名称	地 址	电 话
上海服装商店	南京东路 690 号	225445
龙凤中式服装商店	南京西路 819 号	531914
培罗蒙服装商店	石门一路 343 号	562731
朋街服装商店	南京西路 284 号	534489
鸿翔时装商店	南京东路 154 号	210847
新寰女子服装商店	南京西路 863 号	532297
新世界服装商店	南京东路 154 号	210847
新光服装商店	淮海中路 798~806 号	373602
益大服装商店	淮海中路 920~930 号	374039
开瑞服装商店	淮海中路 266~274 号	284444
开瑞服装商店来料门市部	淮海中路 755~761 号	374834
绿甲服装商店	淮海中路 744 号	370482
	陕西南路 388 号	379113

上专门设立了“小花园鞋店”。目前,小花园经营的各式女鞋,有绣花鞋、尖足鞋、软底鞋、拖鞋四大品种。有尖脚尖口、大脚尖口、小圆口、大圆口等品种,采用真丝软缎苏绣精工制成。别具一格的软底鞋,采用牛、羊皮做底,衬垫羊毛毡,以轻巧、柔软、富有弹性为特色,对一些脚底有老茧的中老年妇女穿着最为适宜。

小花园鞋店,前店后场,拥有各个工种的技术力量。

美一女鞋店 是近年来恢复的老店,以经营花色女鞋、绣花软底鞋、拖鞋而驰名上海市场。

该店自设工场,自产自销。有色样古朴、轻便舒适的老年人穿着用鞋,有质地牢固、款式大方、价廉物美的普通生活用鞋,更有颜色艳丽、式样新颖、布鞋西做、深受姑娘们喜爱的各类鞋子。同时经销各地特色名牌女鞋,如厦门特色珠绣拖鞋等等。

该店还备料试样定制,承接来料加工、看脚定鞋,送货上门,邮购服务。同时愿意为教育界、文艺界、医务卫生界服务,定制各种工作用鞋和演出用鞋。

特色皮鞋店

蓝棠皮鞋店 这是一家专营女式皮鞋的特色商店,有三十多年历史。“蓝棠”前店后场,有职工一百二十多人,除十人在店堂门市外,其余全在工场制鞋。店、场密切配合,叫得应,反映快,能根据不同顾客的要求,制作特大、特小、特肥的特型鞋。因为具有这种传统特色,“蓝棠”曾在十年浩劫中被诬陷为尖头皮鞋司令部。1978年7月“蓝棠”恢复特特殊鞋型的定制业务。

“蓝棠”拥有雄厚的技术力量,自产自销。目前,每天产量在160双左右。产品一上市,往往不到两小时就销售一空。

奇美皮鞋店 奇美皮鞋店具有三十年的历史,是一家以经营女式皮鞋为主的特色商店。

该店自设工场,自产自销各种女式优质皮鞋,兼营男鞋。生产的女皮鞋品种有平跟、中跟、高跟、细跟、长木跟、插木跟等。花式以镶、嵌、串、滚等工艺为特色。国内外消费者赞誉:“奇得别致,美得可爱”。

近年来,开展了备料定制,生产特大、特小、特阔的优质皮鞋,如有特殊需要还可上门服务,函购邮寄。

该店还经销上海宝霞皮鞋厂生产的名牌产品“飞机牌”各种女式皮鞋。**中华皮鞋店** 开设于1917年,是我国最早经营男女特色皮鞋的商店;有挂钩工场,专门加工各式皮鞋,博得各界人士赞扬,中外人士慕名前往该店定制。抗战期间,有一女皇的女儿结婚时,曾向该店定制一百多双式样不同的女皮鞋。

目前,该店是一家经营男式皮鞋为主的名牌特色商店,专为中老年顾客供应优质老头式、外八式、平包头皮鞋,保持原中华皮鞋的传统工艺特色。

该店经营的男式皮鞋注册商标为 KIK (凯凯)牌,1979年曾荣获上海市第一商业局优质产品奖。

承办函购邮寄的鞋帽店

上海的鞋帽商店有好多家承办函购邮寄,如:

红星皮鞋店 专营经销男、女、童皮鞋和男、女布鞋,备货充足,品种繁多,花式新颖,尺码齐全。特殊困难,预约登记。布鞋、童鞋,单只配双。小修小补,立等可取。函购邮寄,送货上门。

该店还特约经销卢湾皮鞋厂生产的名牌产品“山角牌”男、女各式皮鞋。**闵行服装鞋帽商店** 该店在闵行一号路东端,经营男、女、童各式服装和皮鞋、皮鞋、塑料鞋、帽子,并自设工场,承接来料加工各式男女服装,并为外地顾客承办函购邮寄业务。

鹤鸣鞋帽商店 是一家专营各式鞋帽的大型商店。从婴儿到老人,从男式到女式,各类鞋帽,一应俱全。它以品种多,尺码齐著名,能满足各方面需要。群众称它为“样样”有鞋帽商店。该店还经营单只配双和承办邮购业务。

小花园鞋店	南京东路 488 号	电话 2222779
* 奇美皮鞋店	淮海中路 825~827 号	电话 3729223
* 美一女鞋店	淮海中路 806 号	电话 3750002
* 红星皮鞋店	淮海中路 911~913 号	电话 3717005
中华皮鞋店	南京东路 282 号	电话 212769
* 闵行服装鞋帽商店	闵行一号路东端	
* 鹤鸣鞋帽商店	金陵东路 500 号	电话 280808
蓝棠皮鞋商店	南京东路 1169~1171 号	电话 638453
* 承办函购邮寄业务		

上海华光工具厂为您提供各类液压工具

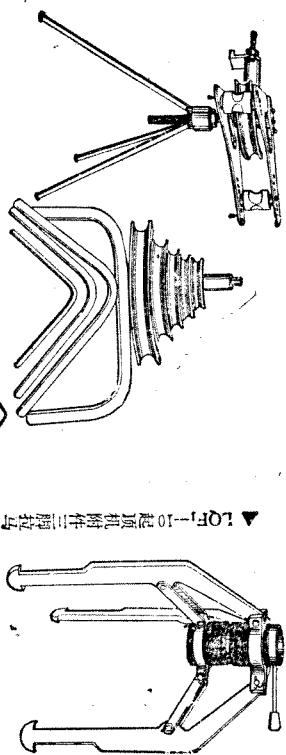

▲ LWG-10B 分离式三脚架液压管机

▲ LQF-10 起顶机附件三脚架

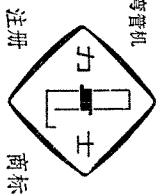

注册 商标

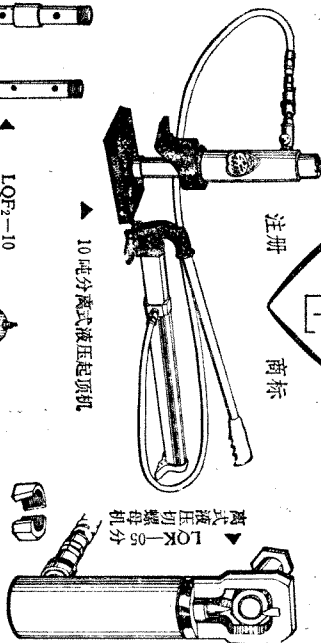

▲ 10吨分离式液压起顶机

▲ LQK-5 分离式液压切螺母机

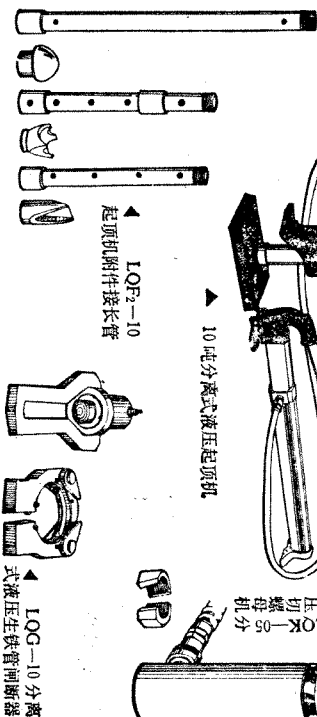

▲ LQF₂-10 起顶机附件接长管

▲ LOG-10 分离式液压生铁管闸断器

【用途】 本产品的特点是将主机与操作油泵分离成两部分，使操作人员可以离开1.5米左右距离进行操作，不仅操作安全，使用方便，而且具有多种用途。它除具有顶举、起重等功能外，如配上其它附件后，还具有拉紧、压紧、切割、弯管、闸管等功能，并能各种角度位置上进行工作，如斜顶、侧顶、平顶、倒顶等。适用于工厂、仓库、码头、铁路、建筑工程、科研单位及汽车、拖拉机 etc 修理方面。

【规格】 5吨 10吨 30吨 欢迎来人来函选购

上海五金采购供应站经销
上海工具公司供销门市部展销

上海华光工具厂 电话 450978 453861
厂址 上海东余杭路 364 号 电报挂号：4398

食

风味菜和特色饭店

上海是各地人员汇集之地，人们对上海饮食业提出了多种要求，各地风味菜馆因而相续在此开业、竞争，发展成多种类型的菜馆，有苏、锡、扬、杭、甬、徽、京、川、广、闽、潮、湘以及上海本地菜等十六种风味，还有英、法、德、意、俄等各式西餐。

颇具特色的风味菜

上海风味菜 本地菜是利用本地原材料烹制的菜肴，其特点是：汤卤醇厚，浓油赤酱，咸淡适口，保持原味。烹调方法擅长“红烧”、“生煸”、“煨”、“糟”、“炸”

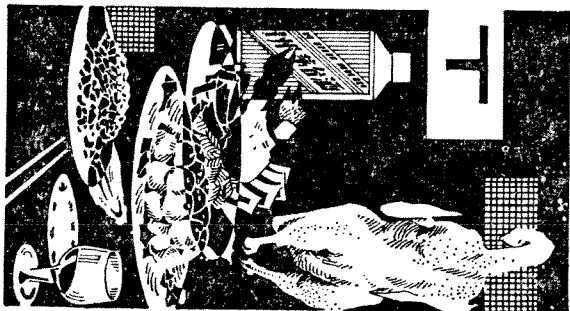

和“蒸”等。著名菜肴有：巧用火候，突出原味、色泽红亮、卤汁浓厚、肉质肥嫩的“红烧鳊鱼”；有糟香扑鼻，鲜味浓郁的“糟钵头”；还有鸡骨酱和碧绿鲜嫩、香糯爽口的生煎草头。

苏州风味菜 苏菜始于明代，发源于苏州，是由普通便饭，面点逐步发展而成的。烹调方法有炖、焖、煨、窝等。菜肴重于酥烂，品味浓中带甜。著名菜肴有“母油船鸭”、“筒子骨”、“栗子蒸鸡”、“虾仁烂糊”等。

苏州味老火煲异味熏鱼是苏州菜食中的特色名产，以形状均匀、色泽乌亮、肉质紧嫩、口味鲜美而享有盛誉。其制作方法与众不同，有开胃健脾的功能，是在酒进餐之上品。

异味熏鱼由苏州传来上海已有数十年。本市南京东路上的百年老店老火食品店和静安寺西区长大房食品店，精工自制异味熏鱼风味迥异，脍炙人口，并普遍播市内外。加工复制熏鱼的先决条件是选料严格，必须选用每尾七、八斤重的活青(草)鱼，鱼经活杀之后，剖肚剖腹，不用水洗，而是使用清洁的抹布，仔细地把污血揩干净，以保留鱼肉的鲜味。然后，将鱼去头斩尾，中段切成整齐的块形，浸入酱油；同时，把白砂糖、陈黄酒、味精、老姜等调料熬煮成鲜浓的卤汁备用。接着，烧热油锅，把浸过酱油的鱼块投入油锅，炸透后捞起放进卤汁内浸渍，几分钟后取出即成风味特殊的异味熏鱼。

无锡风味菜 锡菜源于太湖船菜，味浓醇带甜。素以烹制河鲜鱼类见长。仅青鱼一种，就能根据鱼的不同部位，采用各种烹调方法，做出二十多种不同的菜肴。著名的菜肴有“青鱼肚脐”、“下巴划水”、炒毛蟹、鲫鱼炖蛋等。

扬州风味菜 扬菜是镇江、扬州菜的统称，在沪已有悠久的历史。它以刀工精细，主料突出，清淡适口，醇厚入味著称。烹调方法以烧、煮为主，善于原汁原味提味，即用小鲫鱼、蟹骨、鸡鸭骨等装入布袋置于清水锅内煨煮而成的白浓汤。菜肴的特点是浓而不腻，烂而不糊，原汤原汁。较为著名的有：蟹粉狮子头、煮干丝、荷包鲫鱼等。

杭州风味菜 杭菜制作精细，变化较多，以爆、炒、炸、烩为主，具有清脆、爽脆、细嫩等特点。著名菜肴有：西湖醋鱼、叫花鸡、炸响铃儿、生爆鳝背等数百种之多。西湖醋鱼作为杭州风味特色菜，已有二百多年历史，是用清草鱼经养后烹制的。其特点：色泽红亮，肉质鲜嫩，酸中带甜，略带香辣味。叫化鸡，又名黄泥烤鸡，食时香气扑鼻，鲜嫩无比。

宁波风味菜 宁菜起源于浙江宁波，采用的原料以海鲜居多，品味重

咸，鲜咸合一。烹调方法以蒸、烧、炖制海鲜见长。菜肴讲究鲜嫩软滑，注意保持原味。著名菜肴有熏肉、苔菜炖黄豆、清炒河鳗、烤鳊子等。

安徽风味菜 徽菜发源于徽州，从苏杭等地传到上海。烹调方法擅长炒、烧、炖。菜肴特点是：火力油重，原汁原味。有的菜以长时间小火炖、烤而成。汤汁清纯，味道醇厚。烹制鱼鲜，独具一格，鲜味透骨，别有芳香。

上海的北京风味菜 京菜历史悠久，烹调技艺高超，供应品种全面。在饮食市场有一定地位。京菜发源于首都北京，相传是从宫廷御厨和王府家厨逐渐流传演变而来。在上海落户的京菜保持了原有的风味特色，在烹调技术上有炸、溜、溜、爆、炒、烤、炖、煨等各种方法。菜肴脆嫩、香鲜。著名菜肴有：糖醋鱼片、油爆双脆、溜爆鸡丁、杏仁豆腐、拔丝苹果、北京烤填鸭、烤鸭皮脆、肉嫩、味香，肥而不腻，闻名世界。

四川菜 川菜以成都为代表，有大吃、小吃之分。取料以蔬菜为多。川菜讲究调味，擅长于七味(酸、辣、麻、苦、甜、香、咸)八调(干烧、鱼香、干煸、酸辣、麻辣、怪味、椒麻、红油)的运用。每种调昧都有其不同的特点和风味，一菜一格，百菜百味。川菜在上海饮食市场独辟一方，历久不衰。长期以来，为了适应上海人的饮食习惯，在口味上已逐渐有所改革，主要是辣味略有减轻，但仍保持川菜的基本特色和传统操作技艺。著名的菜肴有贵妃鸡、宫保鸡丁、樟茶鸭子、鱼香肉丝、干烧鲫鱼、麻辣豆腐等。

广东风味菜 粤菜，上海人又称“广菜”。广东菜在上海影响较大，基础较好，素以“海派广东菜”著称。

广东菜配料繁多，善于变化，讲究鲜、嫩、爽、滑。夏秋力求清爽，冬春偏于浓厚。烹调方法以炒、煎、煨、煎、烤、焗、焗等为主，尤其擅长小炒。口味上有五滋(香、脆、松、肥、嫩)六味(酸、甜、苦、咸、辣、鲜)之别。清炒虾仁、蚝油牛肉、咕咕肉、芙蓉炒鸡柳、葱油鲳鱼，以及烤乳猪等均为广大消费者所喜爱。

潮州风味菜 潮菜是广东菜系的一个重要组成部分，它具有独特的地方色彩，尤以烹制海鲜为长。烹调方法以生炒、油爆、红炖最具特色。它的特点是清甜可口，保持原味。

福建风味菜 闽菜以福州菜为代表，素以制作精巧，色调和谐，调味清新著称。福建菜对清汤的调制特别讲究，一般以油鸡、火腿、蹄膀为用料，用清汤来调制菜肴，对色、香、味都很讲究。在福建菜的烹调方法中，最具特色的是“糟”。菜肴品味偏重于甜酸。著名的菜肴有油爆鸡、桔烧巴、七星鱼

丸、闽生果、佛跳墙等等。

湖南风味菜 湘菜有相当悠久的历史，技艺精湛，富有特殊浓厚的乡土风味，是我国著名的八大菜肴之一。烹调方法以熏、蒸、炒为主，品味重于酸、辣。在上海供应的湘帮名菜有：东安子鸡、金钱鱼、红煎三文、雪花里脊、酸辣鱼丁等。

河南风味菜 豫菜烹调方法以扒、溜、爆、炸、烧为主，汤以清汤、奶汤、酸辣汤名，五味调和成为主味。菜肴特点以鲜、嫩、脆、香、酥、烂著称，名菜有：溜鱼焙面、扒猴头、干炸鱼带团、锅烧八宝蛋、八宝葫芦鸡等。

清真菜(回族菜) 本市的清真菜馆分为南方、北方两个流派。北方造村以牛羊肉为主；仅羊肉的吃法就有涮羊肉、烤羊肉、酱羊肉、爆羊肉等好多种。烹调方法除涮、烤外，与京菜相似，也以嫩、脆为其主要特色。著名菜肴有酱爆里脊丁、它似蜜、火爆肚仁、炸羊尾等。“它似蜜”是以羊肉薄片为主料，加甜面酱，生粉拌和，入油锅炸熟，配以浓汁，色泽棕红，肉质酥香。传说这是清代慈禧太后定名的名菜。南方则对烹制鸡、鸭菜肴有较有研究，如南京板鸭、透味油鸡、盐水鸭等，均系其特长。

素菜 素菜为佛教寺院所首创，在上海具有悠久的历史。最初只有上海本地素菜，后逐步发展为本、扬两类。本地素菜，重油水，不重花色，讲究实惠。扬菜则为扬州厨师所创，用烧荤菜的方法烹调，菜肴花色繁多，都以荤菜定名。仿制的技巧很高，有鸡、鸭、鱼、肉各种形态，一应俱全，而且非常逼真。采用的原料以豆制品和时令蔬菜为主。著名菜肴有炒二冬、素火腿、炸溜明虾等。

西菜 西菜种类很多，大体可分欧美式和俄式两大类。欧美式以浓香见长，俄式突出甜、酸、辣味。西菜包括冷盘、汤、菜、点心和饮料等。烹调方法以炸、煎、烩、焖、烙居多。

久享盛名的饭店

上海老饭店 该店是本市素负盛名的一家大型上海风味饭店，原名“萃顺馆”，开设于清代同治年间，至今已有百余年的历史。年长日久，人们为了便于称呼，干脆称它为“老饭店”。

老饭店向以浓油赤酱的特色著称。近年来，厨师们又吸取了各种风味烹调之长，创造出新的特色。该店的椒盐排骨、走油肉草头、下巴划水、花三

鲜、八宝鸭等颇值得一尝。

德兴馆 该店擅长本地风味菜，口味正宗。餐厅有上下三层，三楼特设雅座。该店的虾子大乌参软糯酥烂，鲜滑可口；红烧元宝（甲鱼）、扣三丝、竹笋脆鲜等味道特佳。

同泰祥菜馆 该店以供应“二市页”闻名全市同行，开业于1943年。该店善于根据时令翻新品种，灵活应市。如夏季供应清鲜爽口的卤味糟货；秋冬季上市浓香入味的大鱼头粉皮砂锅、火锅等。拿手名菜有全家福、走油蹄、面巾百页等。

人民饭店 人民饭店原名五味斋菜社（北号）。该店以菜肴精美、花色多样、原汁原味、注重营养、服务文明而称誉沪上。擅长菜肴有：五味鸡腿、核桃鸡卷、炒蟹黄油等。

淮海饭店 淮海饭店餐厅，原为青年会九层楼餐厅。该店经营苏州风味的小吃和筵席。擅长菜蔬虾仁、西露鱼翅、奶油桂鱼、八宝划水等菜肴。

大鸿运酒楼 大鸿运酒楼开业于1931年。1935年迁至福州路。全店面积2500平方米，一次可安排筵席100桌。楼下兼营小吃，楼上设有雅座。特色名菜肴有：金钱桃花、韭菜鸡卷、群鸟归巢、牡丹蟹汁等。

东风饭店 东风饭店地处黄浦江畔，是上海近年来新开的一家大型饮食、旅馆综合性饭店。名菜有红油明虾、东风鸡腿、三丝桂鱼等。该店又是上海饮食业技术中心基地之一。承办喜庆筵席和大小中型宴会，并供应苏州风味菜肴。

老正兴菜馆 老正兴菜馆已有四十多年的历史。该店擅长烹制河鲜，现仍保持着鱼鲜活蟹随吃活杀的传统供应方法。著名菜肴有青鱼肚腩、油爆虾、圈子草头等。

老松顺饭店 老松顺饭店创于1937年，在1953年迁至淮海中路，是一家规模较大的综合性饭店，经营无锡风味的点心、酒菜筵席。著名点心有：蟹粉小笼、面筋百叶汤；菜肴有：松鼠黄鱼、粉蒸肉、八宝桂鱼、火腿糟青鱼等。菜点色、香、味、形俱佳。

扬州饭店 扬州饭店前身是莫有财厨房。专为工商界人士办理聚餐、宴会业务。后对外营业改为现名。供应特色菜肴有：蝴蝶海参、蟹粉煮干丝、虎皮鹌鹑蛋、肴肉等。

知味观菜馆 知味观菜馆有五十余年历史，是本市最老的一家杭菜馆。它经营的杭菜和浙江腌腊，在本市早负盛名，深受消费者的赞扬。著

名的菜肴有：“叫化鸡”、“神仙鸡”、“东坡肉”、“干炸响铃”、“西湖醋鱼”、“西湖十景”、“虾爆鳝背”、“酱鸭”等等，具有清鲜、香脆、细嫩、味美的特点。

西湖饭店 西湖饭店前身原名“孟尝君食堂”，1956年后改现名。为适应广大消费者的需要，企业规模不断扩大成为一家经营杭州地方风味的较大型的特色菜馆。擅制“西湖醋鱼”、“龙井虾仁”、“虾爆鳝”、“西湖纯菜汤”、“杭州饮面”等特色菜点。

宁波饭店 宁波饭店原名甬江状元楼，在十多年前迁至西藏中路。它擅长烹制海鲜，如苔菜拖黄鱼、黄鱼羹、醋溜鲞鱼、青蟹炒蛋等。

沪东饭店 该店原名沪东状元楼，有五十多年历史。著名品种有：红烧河鳗鱼、目鱼大烤、乳腐黄鱼豆腐、油爆梅蛤、雪菜大黄鱼等。

大富贵酒楼 大富贵酒楼安徽菜肴有：选用青鱼肉与葡萄原汁烹制而成的葡萄酒，采用猪肉、糯米、鸡蛋等原料制作的扬梅丸子，又名徽州丸子，还有清炒鳝糊、金银蹄鸡等。三楼特设雅座，预定喜庆筵席。

胜利饭店 胜利饭店原名老中华，是一家已有近五十年历史的徽帮菜馆。楼上楼下有三个大厅，三百只座位。供应筵席、小吃、点心，保持徽帮菜点特色。著名菜肴有红烧划水、徽州丸子、葡萄鱼、乳腐鸡、西露香鸭等。

燕云楼 燕云楼是取燕山、云州地名之第一字命名。经营正宗京菜，重质重味。北京烤填鸭、扒熊掌、干烧四宝、醋椒鱼、拔丝双味等都是拿手名菜。三楼特设外宾座。

凯福饭店 凯福饭店有三十余年历史。除供应正宗京菜外，还新创了赛螃蟹、凯福牛排、铁排鲳鱼等。

天津馆 天津馆设有铺面、地下、楼上三个餐厅。适合寿宴、喜酌和小吃。擅长的菜肴有滑溜鸡卷、软炸里脊、盐焗双脆、糟溜鱼片等；同时供应银丝卷、天津小包等点心。

北京饭店 北京饭店楼上楼下两个大厅，共有240只座位。供应筵席、小吃，保持京帮特色，著名菜肴有糟溜鱼片、九转肥肠、芙蓉鸡片、油爆双脆、挂炉烤鸭等。

四川饭店 该店开业于1951年，1957年迁至南京东路，是本市一家大型的经营四川地方风味菜肴的饭店。底层经营小吃，二楼有“成都”，“重庆”，“峨嵋”等厅。该店厨师曾专程去四川成都学习交流烹调技术。著名菜肴有：贵妃鸡、鸳鸯虾仁、南江豆腐、合川肉片、雪花鱼翅、虾须牛肉等。

梅龙镇酒家 梅龙镇酒家开设于1938年，原先在威海卫路，以后迁到

繁华的南京西路。该店以继承发扬川菜特色有名。近年来进一步挖掘、整理出传统菜谱近二百种。著名菜肴有：干烧明虾、龙凤肉、香酥鸡等。

涪而精菜馆 该店经营四川风味菜，1929年开设在兴安路，1958年应市科学会堂的邀请迁到雁荡路，方便科研人员就餐。

成都饭店 该店设有四个餐厅。著名菜肴有叫化鸡、香酥鸭、干焖牛肉丝、干烧鲫鱼等，深受中外顾客好评。该店设有电话定菜、叫菜、上门烧菜以及喜庆筵席等服务项目。

绿杨邨酒家 该店供应的著名川菜有：小煎米、干烧明虾、鱼香青鱼丝、陈皮牛肉、蜜汁火腿等。同时还供应著名扬点，火腿萝卜丝酥饼、翡翠烧卖、笋肉锅饼等，堂吃外卖均可。该店四开间门面、三层楼面加地下室，有座位372只，大间小间均有筵席、小吃。

新雅粤菜馆 该店创始于1926年，座落在繁华的南京东路上。该店规模较大，拥有三层楼面，底层供应各种广式糕点；二楼有三大厅、五房间；三楼有二十多只房间，其中特设“白云厅”和“越秀厅”，接待华侨和外宾，全店共有690个座位。新雅著名菜肴有咕咾肉、烟昌鱼、炒鲜奶、金华玉树鸡、炸戈渣、脆皮烤乳猪等。

杏花楼 杏花楼是一家有一百二十多年历史的、闻名中外的大型广东酒楼。它拥有七开间门面的一幢四层楼房，可同时设筵席120桌。它供应的广式菜肴、腊味、月饼、糕点，品种多、质量好，还擅长烹调广东地方风味的蛇宴，深受广大顾客喜爱。

珠江饭店 该店特色菜肴有：酥皮奶油鸡、牛油焗昌鱼、金钱煎牛排、红罗拌雪花、桃花鱼夹、红梅素艳等。

美心酒家 该店是本市著名的一家粤菜馆，创始于二十年代（原址在虹口武昌路），至今已六十多年的历史。著名菜肴有蚝油牛肉、麒麟桂鱼、海菜鲍鱼、红梅大排翅、锦绣冬瓜盅等。

新亚大酒店 该店是一家旅馆和饮食兼营的大酒家，经营粤菜广点也有较久的历史。供应广东风味菜肴，还承办筵席，七楼东部“排云厅”专供高档筵席。

闽江饭店 该店是本市唯一的一家烹调福建地方风味的饭店。它是全市商业红旗单位之一。长期来一直被评价为市卫生先进。经常供应的名菜有：佛跳墙、鸳鸯鱼、蒜汁鲳鱼、七星鱼圆、桔烧巴、酒糟鸡、闽生果等。

大华潮州菜馆 该店是上海唯一的一家潮州菜馆，有数十年历史，擅长

烹调海鲜品种。著名的菜肴有潮州鱼丸、炒鱼面、鱼饺面、猪油马蹄泥等。

岳阳楼饮食店 该店是最近恢复的地方风味特色户之一。该店有的厨师曾到湖南长沙向同行跟班学习，又邀请了长沙名厨来店传艺指导。目前供应的湖南名菜有东安子鸡、红煨三件、红白肚尖等。

梁园豫菜馆 梁园创立于清末民初，已有七十多年历史，是本市独一无二的河南菜馆。今年初迁到市百十店后面，曾选派厨师去郑州、开封、洛阳等地学习正宗豫菜。它供应的风味特色菜有溜鱼焙面、扒猴头、锅烧蛋等。

清真饭店 该店是全市规模最大的一家回族菜馆，三楼堂面宽敞，布置雅洁，招待周到，菜肴精美。涮、烤羊肉为北方人所喜爱；油鸡、盐水鸭、酱牛肉等，很受南方人欢迎；还供应手抓羊肉和抓饭。他们还陆续接待了伊朗、埃及等伊斯兰教外宾。

功德林素食处 该店于1922年开设，有近六十年的历史。功德林素食有自己的独特风格，擅长于素菜荤烧。深受顾客欢迎的名菜有鸳鸯鱼丝、鲫鱼冬笋、醋溜黄鱼、八宝金鸡等。

玉佛寺素食 玉佛寺素食在玉佛禅寺内，给人以斋宇脱俗之感。它特聘高僧名厨悉心传艺，承办净素筵席，精美素点，风味独特。供应特色菜有酸佛手笋、银丝草菇、皮箱豆腐、翡翠球等。

春风松月楼素菜馆 松月楼创始于清代宣统二年(1910年)，距今已七十年。它融合了京、苏、扬各帮特色，独创了本帮素菜流派。该店地处城隍庙西侧。日常供应的名菜有口麻锅巴、炒双菇、炒蟹粉、炒鳊糊等等。

德大西菜社 德大创立于1897年，有八十余年历史。它擅长烹制德国式菜点；在冬季还供应日本式火锅——司盖阿盖。平日除供应西菜外，还供应西点、奶油蛋糕和咖啡。

红房子 红房子以经营法式西菜而闻名中外。它有名师掌灶，菜味正宗。名菜有烙蛤蚧、奶酪出骨鸡、洋葱汤等。

上海西菜馆 该店前身是复兴饭店，已有近四十年历史，是一家著名的欧美式西菜馆。供应名菜有丽娜鸡、罗尔腊利、海立克猪排、花旗鱼饼等；西点有奶油泡夫、白脱忌思酥、水果蛋糕等。

天鹅阁 该店是上海著名的西菜馆之一。它供应意式菜肴，如意大利菜用牛仔腿做的维也纳刻扬纳，外香里嫩，味带微甜；此外还有奶油焗桂鱼、墨西尼鸡面等都具有浓厚的西方风味，受到顾客好评。同时供应

西点。
蕃茜饭店 该店经营英美式西菜，因适应中国人的口味，故称“蕃菜”。主要名菜有蕃茜鸡、金必多浓汤、椒盐三井、鸡堡饭等。

上海市各地方风味名菜馆一览

地方风味和店名	地址	电话	地方风味和店名	地址	电话
粤(广东)菜			北京菜		
新雅粤菜馆	南京东路719号	224393	燕云楼	南京东路755号	223293
杏花楼	福州路343号	282747	凯福饭店	四川北路878号	244490
美心酒家	陕西南路314号	373891	天津馆	淮海中路1029号	373892
新亚大酒店	天潼路422号	242210	北京饭店	霍山路68号	451151
珠江饭店	南京西路1199号	538844	苏州菜		
老广东饭店	安庆路359号	244424	东风饭店	中山东一路3号	218060
上海菜			淮海饭店	西藏南路123号	284040
上海老饭店	福佑路242号	282782	大鸭运酒楼	福州路556号	223176
德兴馆	东门路29号	281426	人民饭店	南京西路226号	523475
花园村	愚园路1473号	521674	无锡菜		
同泰祥菜馆	西藏中路497号	565254	老正兴菜馆	山东中路330号	222624
老隆兴菜馆	江苏路027号	525264	老松顺饭店	淮海中路淡水路口	289197
四川菜			清真菜		
四川饭店	南京东路487号	222246	清真饭店	福州路710号	224876
洁而精川菜馆	雁荡路82号	288574	回风楼	人民路河南路口	281795
川菜扬点	南京西路1081弄	538353	洪长兴	连云路延安东路口	538052
梅龙镇酒家	南京西路1081弄	538353	南来顺	浙江中路北海路口	225449
绿杨邨酒家	南京西路763号	537221	净素		
川扬菜			功德林素菜馆	黄河路43号	531313
成都饭店	淮海中路795号	376412	玉佛寺素斋	安远路170号	535745
扬州菜			春风松月楼	艇晖路17号	289850
扬州饭店	南京东路457号	222779	湖南菜		
大中国菜馆	杨树浦路1747号	430289	岳阳楼饮食店	西藏南路28号	282670
老半斋	汉口路596号	223668			

(续表)

地方风味和名店	地址	电话	地方风味和名店	地址	电话
杭州菜 知味观杭菜馆	福建中路 345 号	224013	安徽菜 大富贵酒楼	中华路老西门	770822
西湖饭店	四川北路 1805 号	662415	河南菜 梁园豫菜馆	九江路 629 号	223468
宁波菜 宁波饭店	西藏中路 162 号	225280	西菜 红房子西菜馆	陕西西南路 37 号	565748
沪菜饭店	平凉路 408 号	451746	德头西菜社	四川中路 359 号	213810
福建菜 陶江饭店	南京东路 679 号	223296	凯歌	南京西路 1001 号	555007
湖州菜 大华湖州菜馆	延安东路 403 号	282854	上海西餐馆	淮海中路 845 号	374902
			密蕾饭店	陕西西南路 344 号	379077
			天鹤阁	淮海中路汾阳路口	374286

著名点心和点心店

上海点品种繁多，数量也大，单是每天早餐点心，就有一千八百多家店、摊供应。早品种三百多样，其中销售量最大的是油条，每天达一百二十多万根。另外，大饼、菜饭、阳春面、鲜肉小馄饨，以及各式包、饺、糕、团、汤、羹等都有比较充足的供应。

花色众多的点心

南翔馒头 南翔是上海郊区的一个重镇，物产丰富，风景宜人。该镇制作的传统名点——南翔馒头，独具一格，素负盛名。它的特点是：形态小巧玲珑，皮

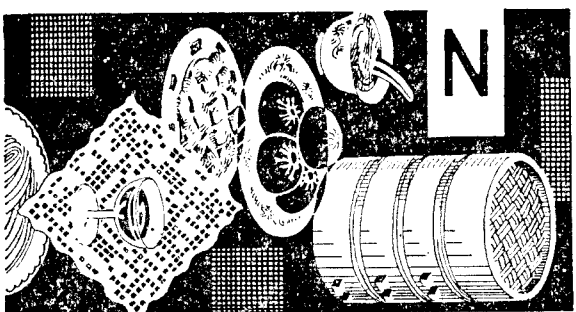

— 98 —

薄呈半透明状，吃起来有韧性；馅心选料讲究，调拌讲究，成熟后饱满且汤汁特多。开笼时，只见馒头胀鼓鼓，逗人喜爱；入口一泡汤，清口生津、滋味鲜美，与姜丝、米醋同食，其味无穷。

上海市区供应南翔馒头的主要有两家：一是在北四川路里的南翔馒头店，该店前身是长兴楼，数十年来专营此点，闻名全市；另一家是座落在西藏路延安路转弯以南翔名点占满阿为著名的点心店。

鸽蛋圆子 原系上海城隍庙经营点心的巨有发师傅所创制，专办湖心亭得意楼茶客服务的夏令应时特色小吃。现由城隍庙九曲桥对面以自的桂花村为名的桂花村独家制作供应。

圆子式样酷似鸽蛋，一两寸只，玲珑可爱。它采用上白糯米，经洗、浸、磨、榨、拌、煮等工序，精细加工而成。以熟粉作面皮，包入用白糖熬成糖浆桂花、薄荷等香精制成的糖馅，捏成鸽蛋形，煮熟冷却后蘸上芝麻粉，用厚纸作衬底，方便携带。

鸽蛋圆子质地糯软滑润，冷而不硬，温而不粘。入口一泡清水，化而不凝，香甜可口。

开洋葱油面 三十多年前，上海城隍庙有一点心摊，专卖开洋葱油面。1957年摊贩合并，由湖滨点心店经营，此面仍保留着特点：葱色深红带黄，入口糯软，闻之开胃，食之浓香。开洋葱油面，经料酒、醋、水烧煮后，配制成鲜美适口的开洋葱油。

座落在淮海路重庆路口的沧浪亭点心店，也是制作开洋葱油面的专门店家。该店的制作技术另有一功，其葱香脆，入口酥化。

鸡肉生煎馒头 生煎馒头，在上海是较为普通的点心，不分季节全年供应。鸡肉生煎馒头是一个有别于一般生煎馒头的普通品种。它以富强面粉的静面作面皮，用熟鸡丁、猪夹心肉糜及肉皮添加香油等多种馅料，调料精心调制成肉馅，皮馅份量相当，个儿甚小，一两四只，每只包埋花褶十五个左右，顶部沾有芝麻或葱花，重油生煎，底部金黄色，皮子油润，上半截松软，下半截脆酥，馅重汁多，口味鲜美，香醇扑鼻，以出锅即吃为最佳。

三鲜面 “三鲜”系虾仁、虾脑、虾子。将鲜虾仁剥取虾仁、虾脑倒入热油锅内翻炒，再加虾子酱油、调料等在旺火上炒成，加盖在汤面上。面条细软，汤浓味鲜，为面点之佳品。

糟田螺 上海郊区盛产稻米的松江、青浦等地，稻田中经常不断水，并用红花草（即苜蓿）作肥料。稻田产白质丰富的田螺。选用中等田

— 99 —

螺，配以陈年香糟烹制而成的糟田螺，是上海著名特色小吃之一。

田螺形如龙眼，肉嫩而鲜肥，加上陈糟卤，香味益佳，汁水醇浓，越吃越鲜。吃田螺，不仅食其肉，且食其汁卤，故盘中会装有一半卤汁供蘸食。田螺盖可用筷子拨去，如田螺内一时吃不出，可用筷子将田螺肉往壳里捅一下，再吮即出。带肉带卤，肉嫩醇浓，其味无穷。

人民饭店与开设在西藏南路金陵路口的鲜得来点心店，每逢时令季节均有此点供应。

擂汤圆 擂汤圆是将各种汤团滚上特制的赤豆粉而成。品种有鲜肉、豆沙、芝麻等。它具有清香、软糯、爽口、携带方便等特点，是上海襄阳南路永嘉路口乔家翘点心店的名点之一。

擂汤圆的制作有近百年的历史。早在清朝末年，上海城里三牌楼有一个经营汤团的老太太——雷氏，为了改变汤团必须现做现卖、不便存放、携带的缺点，将汤团表面滚上白粉，后又因白粉无味，色泽单调，改用经过多道工序处理的赤豆粉，从而大受欢迎，为纪念雷氏，故称擂汤圆。擂汤圆选用皮薄粉多的崇明大红赤豆。加工后，色呈粉红，豆香浓郁，滚上各式汤团，风味独特。

排骨年糕 是上海人民十分喜爱的小吃品种之一。在上海因供应此点而闻名的两家是：四川路福州路口的曙光饭店(原名小常州)和西藏路金陵路口的鲜得来点心店。这两家供应排骨年糕，都有五十多年历史。

“小常州”的排骨不拍粉，用水和油加足香料杂制而成。排骨呈紫红色，肉质肥嫩酥，味香鲜浓，连无牙老人也能食。年糕是特制的，比一般小、薄，并用非骨油杂制，含有非骨味。

“鲜得来”的排骨是用生粉、鸡蛋挂糊后杂成，色泽金黄，表面香脆、内部鲜嫩。年糕是放在红酱油和非骨油合成的卤汁内煮熟的。食时加入甜面酱，吃口糯中发香，鲜甜可口。两家的排骨年糕都很有名，然滋味不一。

蟹壳黄 “形圆色黄蟹壳样，味美油香皮酥香”。此点在三十年代的上海饮食市场上就颇有名声，当时供应的饼家很多，但各牌店大致有三家：石门一路威海卫路口的吴苑饼家，浙江路宁波路口的“罗春阁”，南市中华路蓬莱路口的“异味香”。

蟹壳黄是用油酥加酵面作坯，做成扁圆形小饼，面上密密麻地粘上一层芝麻，贴在烘炉壁上烘熟。它的馅心有咸有甜，咸的有葱油、鲜肉、蟹粉、虾仁等；甜的有白糖、玫瑰、豆沙、枣泥等。市场上经常供应的是葱油、白糖

等品种。

蟹壳黄宜出炉就吃，它的特点是香酥，油重。正是：“未见饼家先闻香，入口酥皮纷纷下”，吃时要特别当心，不要让最可口的酥皮得而复失。

美味斋菜饭 开设在福州路浙江路口的美味斋饭店创立于1921年，至今已六十年的历史。多年来该店供应的猪油菜饭，色、香、味俱全。经济实惠、随到随吃。美味斋菜饭选用常熟地区的优质大米，青菜洗净去老梗黄叶，多用熟猪油翻炒，在火候运用上，做到米水融和米粒发胀，焖烧恰到好处。菜饭香气扑鼻，吃时再浇上浓肉卤和各式浇头，如：辣酱、红烧猪蹄爪、油炸排骨等。

小绍兴鸡粥 鸡粥是用鸡汁原汤加熟猪油烧煮的粥。食时撒上葱姜末，随同一碟肥嫩鲜美的鸡肉或鸡杂件，边喝粥、边食肉。

位于云南南路宁海东路南侧的小绍兴鸡粥店，主营鸡粥已有三十多年历史。该店的主要操作师傅是绍兴人，人们习惯称之“小绍兴”，久而久之，人们就把“小绍兴”题以“鸡粥”之上了。

该店选用的鸡是上海郊区奉贤、南汇等地四斤以上的新鸡，经圈养后活杀，加工、烹调后，形美、皮脆、肉嫩、味鲜。该店选用的米是一等梗米，配以鸡汁原汤用小火煮稠，吃时加上鲜酱油、鸡油、葱姜末拌匀。

素菜包 素菜包采用青菜、面筋、香菇、冬笋、香豆腐干，配以香油、糖等调味，成熟后馅心碧绿，掰开一股清香扑鼻，味鲜美爽口，皮洁白松软，常食不厌。城隍庙内春风松月楼的素菜包已有六十多年历史，全市闻名。

桂花糖油美点三种 桂花糖芋艿是将毛芋洗净去皮，浸在苏木溶液中用旺火煮熟后，加入白糖桂花等制成。其色泽红润，汤浓味香，入口酥甜而不腻。

桂花糖油山芋 是选用完整无损的中号白心山芋加苏木粉，以旺火煮沸，微火焖酥，撒上白糖慢慢熬成浓胶质糖油。食用时，整只装盆，撒上桂花，舀上原汤，山芋色泽明亮，糖油透明如玻璃状，入口香甜似蜜，酥而不糊。

桂花糖藕是选用藕之中段，洗清、切开小的一头，灌入糯米，将藕盖钉住，放入锅中压紧，用旺火焖煮，熟时趁热取出，刮去藕皮，切成薄片，撒上桂花、白糖而成。藕红米白，色泽美丽，味清凉有荷香，糯韧而不粘口，又富有营养，系夏秋两季之佳品。

烹制时所选用的苏木，不仅取其色，还取其性，因苏木有益脾胃、调中气、强身活血之功用。

鲜肉酥饼 制法多样,有用火烤,有用油余,皮呈金黄色,油酥重,松脆异常,馅心鲜美,适合老年人的口味。

眉毛酥 是属于明酥中的圆酥,起酥均匀,层次清楚形似眉毛,外皮酥松。品种有甜有咸,甜的用豆沙、百果、杏仁做馅,咸的用鲜肉、虾仁等做馅。城隍庙碧波厅精制的三丝眉毛酥,馅心用肉丝、笋丝、香菇丝,色香味形俱佳,入口酥化,但仍能保持皮子不破,馅心不漏,口味鲜美。

梅花糕 此点心老少咸宜,价廉物美。它是用特制的梅花形紫铜模子注入经过特殊处理的面酱作皮,豆沙作馅,盖上铁板在炉上烘熟。其形如梅花,糕面蓬松,色泽金黄,口味香甜。该点在南京东路四川路口沙市饮食店中现做现卖。

功德林素月饼 功德林是一家著名的素菜馆,它座落在南京西路国际饭店旁边,已有六十年店史,一向以制作精美入味的素菜素点,受人称道。

净素月饼是该店独具一格的特色名点,自1925年以来,每逢中秋佳节,特聘名师,生产月饼。功德林素月饼麻油重糖,馅心特多,口味甜咸适中,具有清香酥软、细腻等独特风味。

高桥松饼 高桥松饼与松糕、薄脆、一捏酥齐名,称为高桥四大名点。高桥松饼系采用精白粉、熟猪油、绵白糖、赤豆、桂花为原料,经精细加工而成。产品酥层清晰、层次分明、豆沙细致、滋味甜肥、品质松酥,细腻爽口。

专营高桥式糕点的高桥食品厂门市部,设于淮海中路瑞金路口附近。**猪油花生糖** 源于广东潮汕地区的猪油花生糖,风味独特,脍炙人口。由于熬糖技术有独到之处,产品软、韧、肥、甜、香、糯,块型整齐,色泽金黄,有弹性,不粘牙。

潮州老婆饼 源出于广东省潮汕地区,油润肥厚,软糯适口,滋味隽永,风味独特。当地男女婚嫁时均以此饼作为茶礼相赠,取其吉兆。

潮州老婆饼由百年老店元利食品号和历史悠久的源诚食品号生产和销售,他们选料讲究,制作精细。产品皮酥馅软,甘芳肥厚,油而不腻,葱香浓郁,风味奇佳。可保存半月之久,是外出旅游者常备食品之一。

北京酸梅汤 郑福斋食品店经营的北京酸梅汤及其他京式糕点,迄今已有五十年历史。相传,北京酸梅汤为清朝御饮品,慈禧太后避暑颐和园时,嗜之若命。辛亥革命后,流入民间。最早是适应京剧演员夏季深夜演出结束后进食点心时的一种饮料。

北京酸梅汤酸甜适口,沁人心脾,有消暑解渴,提神清脑,开胃顺气,消

除积食等功用。

茯苓夹饼 茯苓夹饼是京式名点,二片饼皮中夹以馅料。因饼皮象中药的云茯苓片,故起名为“茯苓饼”。

茯苓夹饼原是前清皇室御用食品,后流于民间制作。它采用淀粉、精白粉,先加水调制成浆,以金属印模,烙成饼皮备用;选用桃仁、蜂蜜、白砂糖、桂花等原料,经溶解加热拌制成馅料;再夹馅成饼。

上海生产的茯苓饼,以清真北京翠文斋食品店最为著名,该店座落在南京西路126号,国际饭店左侧,自产自销。

糯米京果粉 是扬式糕点中的名品之一,系粉质制品。食用简便,用开水调制,二、三分钟后即膨胀成糊状,无硬块和沉淀,口感软糯爽滑,味道香甜肥润,富营养,易消化,为老、幼、病、妇理想的滋补佳品。

糯米京果粉以百年老店王仁和最为著名,现在地址南京东路361号。

鸽牌龙虾片 鸽牌龙虾片为人们普遍喜爱,它既是方便零食,又是佐酒佳肴。素以品质优良,包装精致,滋味鲜美,富有营养而著称。1980年评为上海市优质产品。

鸽牌龙虾片从五十年代末开始出口,畅销亚、欧、美洲等四十多个国家和地区,在国际市场上声誉卓著,出口数量不断增加,已占该厂总产量的90%左右。产品质量稳定,深受国内外顾客欢迎。

苏式猪油年糕 年糕象征吉祥与欢乐。其中以苏州的猪油年糕最为出名,被视为年糕中之上品。

苏州猪油年糕,型块整齐、糕质透明、色泽鲜明、滋味糯甜,有桂花、玫瑰花的天然香气,为苏式糕类中最著名的品种;食时须经加热,使脂肪溶化,糖粒溶解,亦可放在碗中炖食,或切成片块涂上蛋浆煎食。

上海产苏式猪油年糕有南京路上的老大房、王仁和及静安寺西区老大房等多家。由于制作中都掺有板油小粒,蒸后晶莹发亮,所以又有“水晶猪油糕”之名。

全蛋刹其马 刹其马的名称,南北都各有其说。北方称:此品来自满族,是满语音译;南方说:以制作工艺程序和操作形象而得名。据传,当时制作这种糕点纯粹是手工操作,工人蹲在竹杆上压制面团,再用刀切条,因古书上有“骑竹形马”、“动刀为刹”之说,所以得名为“刹其马”。

全蛋刹其马系广式名产,以精白面粉、鸡蛋、生油、饴糖、白砂糖等为原料,拌料时不用滴水,纯以鸡蛋、生油、饴糖与面粉拌和,再经搓揉、切条、

油条、上馅浆和切块成型等工序精细制作而成。产品色泽金黄澄亮,块型厚薄整齐,条干粗细均匀,味清甜酥化、松软爽口。

利男居食品店生产的全蛋利其马,于1979年被评为上海市第二商业局的优质产品。

南乳小凤饼 小凤饼是一种外层松脆兼具,内质肥香软韧,集甜、咸、香、鲜、辣诸味于一饼的有名的广式糕点。该产品在广东当地因其形态似小鸡,称之为“鸡仔饼”,而本市的生产单位为显示产品的名贵和名称的优雅,以“凤”代鸡,改称为“小凤饼”。由于饼中含有乳腐香味,又有“南乳小凤饼”之称。

南乳小凤饼以本市正宗广式糕点的制作单位利男居所产的较为著名,列为该单位的名产之一。

南乳小凤饼多次参加国际博览会,因品质优良受到国外人士的称道。

苏式脆松条糖 苏式脆松条又名“脆松糕”,是本市苏州采芝斋生产的中式糖果中的名品之一,系采用精选的东北大松仁、白砂糖、葡萄糖等上佳原料熬蒸而成。色泽淡黄、晶莹夺目,并用透明纸精心包装,洁净美观。

“脆松条”起源于苏州,由苏州的采芝斋传到上海。采芝斋是有二百年历史的名店。相传在清乾隆年间有人在苏州城内观前街设摊做五香白糖开始,一直发展到如今规模。店主为满足顾客的需要,专门结交中医,研制了一批开胃、顺气、止咳、化痰的糖果。因此,脆松条不仅营养价值高,而且有一定疗效。

周总理参加日内瓦会议及第一次万隆亚非会议时,曾带去具有东方风味的中式糖果招待国际友人,“脆松条”就是其中一个品种。

三北玉荷酥 玉荷酥是宁式糕点中的著名品种,产品色泽洁白,块型精细,口味甜美,松酥香润。它既可直接食用,也可代作藕粉冲上开水泡食,食用方便,易于消化,富有营养,是老人、儿童以及病员等比较理想的一种点心食品。

本市生产玉荷酥的单位只有一家,即开设在虹口区彭泽路上的叶大昌食品店,该店已有五十多年历史。著名品种有三北豆酥糖、三北麻酥糖、三北藕丝糖、三北绿豆糕和三北玉荷酥等多种。

西点 凡是英、美、法、德、意、俄等各西方国家的点心品种,均简称为西点。其主要原料采用面粉、白糖、鸡蛋、鲜牛奶、白脱油、干乳酪、麦其林、巧克力、鲜水果和果酱等。常用的制作法有烘、烤、烙、炸等。品名一般称攀、

扳和搭、托,都是馅饼意思。

上海的西点以奶油蛋糕著称。上海的奶油蛋糕有俄式、法式、德式、意大利和英美式等流派。俄式蛋糕,色泽雅淡素净,浪花饱满,图案线条粗犷大方,雄健有力,立体感较强;奶油制作别具风格,上口润滑凉爽。欧美各式蛋糕,色泽鲜艳,造型美观,裱花以细花为主,花纹精巧,图案结构紧密,花卉鸟类型样繁多,形象逼真;奶油制作糖浆较老,上口肥醇。

1977年4月,我国牌林号货轮首抵美国西雅图。在宴请当地名流的宴会上,当二十只精美别致的奶油蛋糕上席时,全场为之轰动。客人们纷纷离座,为蛋糕的裱花图案赞叹不绝。许多人拍照留念,有的把分得的蛋糕带回家,让全家人共享蛋糕艺术之美。这二十只奶油蛋糕,就是上海生产的。

生产奶油蛋糕的名店主要有:上海食品厂、海燕、哈尔滨、凯歌、老大昌、喜来福等。淮海路上各店以俄式为主,南京路上各店以德式、法式为主。

深受欢迎的点心店

老城隍点心群 老城隍庙,现名豫园商场。庙内外吃食店林立,市井竞相经营,形成全市闻名、老少皆知的城隍庙点心群。其特点是花色繁多,风味多样,应有尽有,各具特色。有专门供应南翔馒头、南翔馒头店,有供应素菜包子的春风松月楼,有供应鸡蛋圆子、百果糕的桂花厅,有供应酒酿圆子、八宝饭的满园春点心店,有供应开洋葱油面、重油酥饼的湖滨点心店。庙前有店摊供应桂花糖粥、鸡鸭血汤、面筋百页。庙后九曲桥畔有雅致的绿波廊餐厅,供应始于明代的船点和用于筵席的花色点心。

五芳斋 五芳斋开设至今已有一百余年历史,专营四季糕团、苏式面点。著名点心有桂花糖藕、糯米芳,色泽红润,糖油光亮,汤浓味香,酥甜可口。鲜肉汤包,皮薄馅多,汁浓味鲜。

沧浪亭 沧浪亭系苏州名胜之一,引作店名,专营苏州风味的糕团、面点。著名面点有:葱油面、三鲜面、虾蟹面、蟹粉面等,面条细软,汤浓味鲜。**王家沙点心店** 王家沙原是本市南京西路一处地名,在1945年被用作点心店招牌。该店所制鲜肉酥饼,选料精细,皮脆鲜美,别具风味。其他著名点心有鸡肉小笼,甜咸汤团、虾仁两面黄等。

上海点心店 上海点心店原名“沈大成”,是本市著名的糕团点心店。它善于根据节气的变化,制作应市的各类点心。其著名的糕团有春节元宵、清

明团子、端午粽子、立夏酒酿和各式糕团。著名点心有油条馒头、虾肉烧卖、糖山芋等。

江夏点心店 江夏点心店主要供应湖北特色名点，三鲜豆皮、八卦汤（乌龟为原料），还有上海风味的鸡肉生煎馒头等。

南市乔家栅点心店 老西门乔家栅，是一家有数十年历史的著名点心店。它擅长制作糯米品种，著名的特色点心有擂沙圆、八宝饭、汤团、粽子、猪油松糕等，其特点是糯、软、香、甜、绚丽多彩。

徐汇乔家栅点心店 襄阳南路乔家栅点心店，抗战前开设在南市小桥头乔家栅弄口，抗战胜利前夕迁到现址。著名点心有擂沙圆、汤团、粽子、松糕、猫耳朵、粳面等。该店在数十年经营中，不断创新，深得各界人士好评。文艺界周信芳等前辈，品尝名点后，曾经题词，以资赞扬。

凯歌 凯歌原名凯司令，有总店分店。它自设工场，自产自销。各式西点、裱花蛋糕、高级糖果等自成一格。高层白帽蛋糕，在全市颇享盛誉。

喜来临 喜来临原名起士林，已有四十余年历史。它以自制德式西点、糖果、冷饮等闻名全市。寿庆蛋糕可按不同要求预定，吹糖是它的特色品种。

老大昌 老大昌是一家有五十多年历史的老店，所制法式西点、糖果，式样玲珑，各式鲜奶蛋糕、胡桃麦格隆、栗子蛋糕、白脱干层等，均为群众所喜爱。二楼辟有茶座，供应西点、咖啡。

东海饭店 东海饭店原名马尔斯，开设在南京东路沙市路口，是一家有四十多年历史的老店。自制寿庆奶油蛋糕，各色小件西点，素受食家喜爱，最近新增西式快餐。

著名点心店一览

类别	店名	地址	电话
点心	王家沙点心店	南京西路 860 号	5302202
	上海点心店(沈大成)	南京东路 636 号	2229296
	南市乔家栅	中华路 1460 号	771661
	徐汇乔家栅	襄阳南路 386 号	374174
	江夏点心店	淮海中路 940 号	372291

(续表)

类别	店名	地址	电话
西点	又一村	南京西路 304 号	530695
	锦园点心店	西藏中路 359 号	2239305
	五芳斋	南京东路 391 号	2222694
	沧浪亭	重庆南路	283876
	凯歌(总店)	南京西路 1001 号	535007
	凯歌(分店)	南京西路(新成游泳池隔壁)	
	老大昌	淮海中路 577 号	374745
	喜来临	南京西路华侨饭店东首	225446
	东海饭店	南京东路沙市路口	211940
	上海咖啡馆	南京西路铜仁路口	539893
上海食品厂	淮海中路 975 号	376392	
哈尔滨	淮海中路 919 号	370832	
海燕	淮海中路 759 号	375215	

上海的食品业和上海第一食品商店

上海的食品工业有悠久的历史，雄厚的技术力量和传统的工艺特色，向以制作精细、花式多样、质量特佳闻名全国，至今已发展成科研、生产、销售等一个完整系列。

上海食品研究所已经恢复，为食品工业现代化不断作出新贡献。生产各种罐头、糖果、饼干、糕点的食品厂，上海共有 70 多家，它们是上海食品业的中坚。梅林食品厂生产的各种罐头食品，深受国内外消费者欢迎。

芦笋，是一种名贵蔬菜，纤维柔软、可口，营养价值很高，富含胺基酸类和多种维生素，且含有一些特殊的营养成分。常食芦笋罐头，对心脏病、高血压及疲劳的消除有一定的疗效，并对肾脏机能有良好的影响。

梅林牌西瓜酱罐头，采用新鲜、无病虫害的西瓜做原料。色泽淡黄，形态美观，成小粒的块状体，风味清香，富含维生素 C。食用西瓜酱有清热、止渴、利尿等功效。

上海生产的高级糖果约有 300 多种，其中光明牌大白兔奶糖是深受群众喜爱的高级奶糖。拿六粒奶糖放入杯中，冲开水 200°C，即可调制成一

杯芳香扑鼻,浓度很高的甜牛奶,像这样好的奶糖,目前还不多见。

泰康食品厂和儿童食品厂生产的各种糖果、饼干、糕点和麦乳精等,在消费者中都享有很高的声誉。

除科研生产这条线外,上海还有一个遍及全市的食品销售网。目前有食品商店 2500 多家,若加上 1700 多家个体小摊店,则数量更大。有些前店后场的单位,是白产自销各种特色食品的特色店,它们给上海的食品业增添了异彩。在这许多食品商店中,屈指第一的是上海第一食品商店。

上海第一食品商店是一家大型综合性食品商店,经营南北货、烟酒、糕点、饼干、面包、饮料、调味品、罐头、熟食、水果、冷饮、腌腊、礼品、茶叶、蜜饯、海味等 21 个大类, 2100 多种品种,可以说是应有尽有。该店向上同烟糖、禽蛋、食品、果品、蔬菜、水产、茶叶、药材和供销等九个专业公司对口联系。同时,还直接与外地 22 个省市、地区等近 150 个单位联系,直接采购各种土特名产应市。如山西的老陈醋,福建的肉燕皮,南京的板鸭,桂林的腐乳,山东崂山的矿泉水,青岛的啤酒和四川、广东、湖北等地的土特名产。

该店经营以高中档为主,低档为辅,特色点缀和零售兼批发。全店营业面积达 2700 平方米以上,职工 1000 人,有四个营业部、仓库运输部、包装部、糕点熟食加工部和后勤管理等八个部门。每天接待顾客 7~8 万人之众,高峰时甚至达 10 万人,每天零售总额约 11 万元,全年上缴国家税利达 350 万元以上,平均每人全年营业额为 45000 元。

第一食品商店的冷盘熟食,都是早晨烧,上午卖;中午烧,下午卖,以新鲜卫生著称。面包、糕点等也是当天来,当天卖,不出售隔夜货。该店买卖公平,价格合理,份量十足。经计量局多次检查,未发现短斤缺两现象。

第一食品商店品种齐全,花式多样,服务周到闻名。外地同志,港澳同胞,华侨和外来沪后,都喜欢到该店购买食品。贴有第一食品商店牌子的食品,可以作礼物送人。日本食品专家来店参观后认为,上海第一食品商店不仅是中国最大的食品商店,也是远东地区最大的食品商店之一。



不同类型的旅馆

上海的旅馆共有 190 多家。其中,规模较大,设备较好,项目齐全,服务周到,的大型旅馆有 10 多家;专业旅馆也有 10 多家,如为少数民族服务的回民旅馆、为妇女儿童服务的妇婴旅馆、为病员服务的保健旅馆、为中转旅客服务的中转旅馆,为停车场司机服务的专门旅馆等。

为方便外地旅客寻找旅馆、安排住宿,设有旅馆服务站四处:

- 上海市旅馆服务站 天目东路 37 号(北火车站) 电话 242871
- 黄浦区旅馆服务站 芝罘路 60 号(市中心) 电话 224487
- 虹口区旅馆服务站 唐山路 434 号

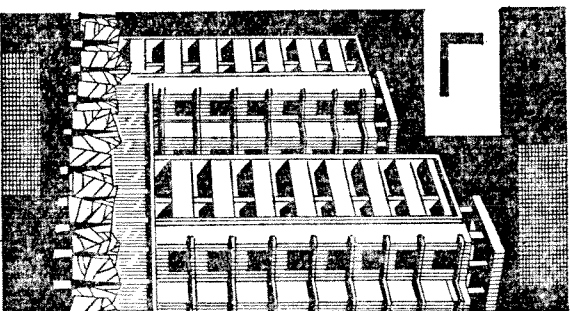

(公平路码头) 电话 451901

南市区旅馆服务站 东门路 2 号(十六铺码头) 电话 281310

大型旅馆

前面巴介绍过的新亚大酒店和东风饭店,都是上海大型的饮食、旅馆综合性饭店。新亚高八层,有客房 300 多间,分布在六个楼面,客房内有暖气和卫生设备;东风有客房近百间,主要接待外商轮船公司华籍海员及其家属。

其他大型旅馆如下:

东亚饭店 位于南京东路 680 号,电话 2232223,原是先施公司东亚旅馆部,已有七十多年的历史,是一家著名大旅馆。该店有房间一百五十多间,分设在七个楼面,有旅客餐厅、浴室、小卖部、医务室、代订车船票。餐厅对外承办苏锡地方风味筵席,最近恢复东亚茶室,对外供应西菜、西点、冷饮、咖啡等。

新城饭店 原为都城饭店,座落在江西中路 180 号(福州路口),电话 213030,是一家十二层楼的大型旅馆。共有客房一百多间,房间幽雅小巧,设备齐全,有电话,全套卫生设备和暖气,可供五百多位旅客住宿。设有旅馆餐厅、小卖部、理发室、医务室,并代订车船票。餐厅有名厨多名,对外承办喜庆筵席。

南京饭店 地址山西南路 200 号(南京东路口),电话 221455。旅馆部有房间 150 多间,可接待近七百名旅客住宿,附有旅客餐厅和浴室,设备齐全,生活方便。餐厅供应苏锡地方风味菜肴,有快餐、小吃,承办喜庆酒席。

淮海饭店 座落在繁华的闹市区西藏中路 123 号,电话 284040,是一家十层建筑的综合性大饭店,设有旅馆部、中菜部、西菜部和咖啡室。旅馆部有小客房 150 多间。中菜部设在九楼,分东西两个大厅,宽敞明亮,供应苏锡地方风味菜点,西菜部气派大方,设有雅座,供应欧美式西菜。咖啡室有咖啡、西点、冷饮,自设工场,预订寿庆蛋糕。

华山饭店 设在南京西路 2004 号,电话 5230380,紧靠静安寺,环境幽静。旅馆部,房间陈设精致,设备齐全;并有小型会议室,对外承接苏锡地方风味筵席。代订火车票、飞机票,预约市内交通工具。

新陆饭店 位于闹市大世界附近,西藏中路 69 号,电话 288698。楼高六层,是一家旅馆和饮食兼营的大中型饭店。旅馆部有客房 100 多个,小巧

别致,设备齐全,餐厅对外供应川扬地方风味菜肴。

闵行饭店 位于上海卫星城市——闵行一一路,电话 358121。始建于 1959 年。以旅馆为主,兼营饮食。六层大楼矗立在花木丛中,空气清新,环境幽静,有花园饭店之称。旅馆部有大小客房 120 余间,设备齐全,又有各种类型的会议室。餐厅有大、中、小三种,供应苏锡地方风味菜肴,承办喜庆筵席,也有酒菜小吃,还设有外宾、华侨专用餐厅。

大名饭店 座落在提篮桥闹市中心,东大名路 1191 号,电话 455660。建于 1978 年,是一家十八层楼的大型旅馆。旅馆部有客房近 200 间,分设在四楼到十七楼,二楼是餐厅,对外供应京苏地方风味菜肴,小吃筵席兼备。

专业旅馆

为来沪司机服务的北海饭店 地址在武宁路 1500 号(曹杨路口),电话 548204,是一家为停车场服务的旅馆。主要接待驾驶员和随车人员。饭店拥有二幢十层高楼,旅馆部有客房 300 多间,1300 多只床位;餐厅除对旅客服务外还对外供应小吃、点心、筵席;浴室除供旅客洗澡外,也为附近居民服务。

为少数民族服务的回民旅社 设于浙江中路 73 弄 30 号(广东路口),电话 2266899,是一家专门接待少数民族的旅馆,现为一幢四层楼房,可接待四百多位旅客住宿。该社尊重民族习惯,有少数民族的工作人员,供应民族风味的饭菜。在“开斋节”还组织旅客去清真寺参加宗教活动。

为妇女婴儿服务的妇婴旅社 地址在汉口路 211 号,电话 224810,是一所专为夫妇及带婴孩的旅客服务的旅馆。该社房间干净,用品整洁,每个楼面都有宽敞的洗衣间、厕所。底层有儿童活动室,备有小三轮车,婴儿跑车等,另有小卖部供应妇婴用品。

为中转旅客服务的北站旅馆 北火车站大门对面,有一座八层楼的大旅馆,它就是专为中转旅客服务的北站旅馆,共有房间 150 间,固定床位 1000 多只,有卫生和淋浴设备。地址在天目东路 35 号,电话 242355。

白天休息六折收费的嘉露旅社 在北火车站对面,天目东路 79 号,电话 242385。是一家五十多年的老旅馆,服务对象是中转旅客。另专辟一个楼面,接待中转华侨旅客。该旅社开办白天休息业务,凡中转旅客在上午九时到下午六时在旅馆房间内稍事休息,可以按房价六折付费。

设备齐全的宾馆

锦江饭店

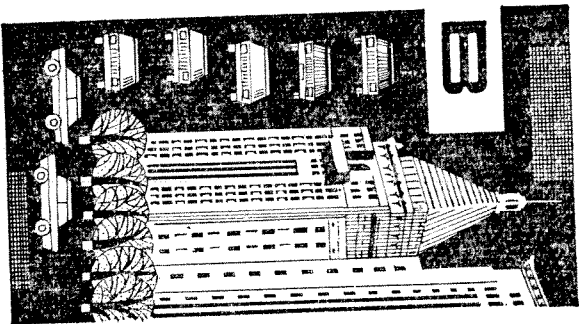

锦江饭店位于上海市中心、淮海中路之北的茂名路上。该店以流经成都的秀丽的锦江为店名。

“锦江”拥有四幢大楼和一个俱乐部。北楼旅馆原是华懋公寓，标高65公尺。1929年建成；中楼旅馆原是茂名公寓，标高78公尺，共十八层，1935年建成；西楼旅馆原是茂名公寓附属建筑，有三层炮台式公寓六幢，标高18公尺，1934年建成；南楼于1965年新建，标高21.5公尺，共五层。以上大楼共有房间706套，842间单间，1400多只床位。其中高级豪华的房间，除供国宾下榻使用外，已向旅游者和外商开放。

各幢楼均设有餐厅。供应以四川、广东菜和扬州、四川点心为主，还有福建、湖南、上海等地方特色菜、法式西餐及其他欧美菜点。可以举行各种类型的宴会、酒会。

饭店内部辟有一条街。街上设有总服务台、邮电服务处、食品商店、纪念品商店、理发室、外文书店、“翠竹”点心部和咖啡室等，为客人提供购物之便和各项代办服务。

庭院中有一可供三百人开会、看戏的小礼堂，建于1959年。该店对马路是锦江俱乐部，内部设有弹子房、滚球房、电子玩具室、阅览室、文娛室、温水游泳池、舞池、网球场，并有一个宽阔美丽的大花园。俱乐部内设有小吃部和宴会厅，平时中、西餐均有供应，以法国菜为主。

“锦江”距火车站6公里，距飞机场14公里。市内交通71、48、42路公共汽车，26路电车可达。

和平饭店

和平饭店座落在上海南京东路外滩黄浦江畔。共有南京东路北面和平南面两幢大楼。北楼前身是华懋饭店，1926年动工建造，1929年落成，地面上为十一层，地下一层，标高77米，是外滩最早兴建的一座高楼；南楼前身是汇中饭店，建于1906年，地面上为五层。

南、北楼共有客房338套，663只床位。客房中并有中国、日本、美国、法国、英国、德国、印度、意大利和西班牙等九个不同国家建筑风格的特套九间。

和平饭店有两个宽敞美观的餐厅，除供应便餐外，可以承办宴会、酒会。和平厅屋形整齐，色调匀和。龙凤厅龙凤浮雕，富有民族传统艺术特色。坐在龙凤厅里，俯瞰浦江两岸风景和江面船只，使人心旷神怡，倍觉雅致。

和平饭店供应中、西餐点。中菜有上海菜、广东菜、四川菜，其中尤以上海菜最佳。法式西餐也具有较高的水平。

饭店设咖啡室、咖啡实行现磨、现煮、现美，深受欢迎。店内还设有邮电服务部、外币兑换处、美品部、理发室（兼按摩）、代租汽车服务台、外文书店以及弹子房等。

饭店距离虹桥机场18公里，距离火车站2.5公里。市内交通42、48、37路公共汽车，22、25、28路电车可以直达。

上海大厦

上海大厦，原名百老汇大厦，1930年筹建，1934年落成。1951年改名为上海大厦。楼高78.3公尺，地面上共22层。

上海大厦位于苏州河流入黄浦江的交界处。登楼俯瞰市容，这里是最适当的地点之一。

上海大厦共有主、副两幢楼。主楼以接待外宾、华侨和港、澳、台同胞为主，共有249间客房、498只床位。副楼又名浦江饭店，共有客房121间，以接待内宾为主，可住973人。

食品供应以淮扬菜、点为主。西餐有地道的法式大菜。餐厅宽敞明亮，除便餐外，承接各类酒会、宴会。

主楼和副楼都设有美容部,并经营代购、代洗、代修等服务事项,最近还增添了为市内外厂商经销、代销绸缎、呢绒等衣料服装,深受客人欢迎,店内另有理发室(兼按摩)、咖啡室、邮电服务部、外币兑换处、代租汽车服务台以及弹子台、电子玩具娱乐处所。

上海大厦距虹桥机场18公里,火车站3公里。市内交通42、48、65路公共汽车,22、25路电车可以直达。

国际饭店

本世纪三十年代,大陆银行、金城银行、上海银行投资兴建了国际饭店。1932年夏破土动工,1934年12月开始对外营业。国际饭店(英文名 Park Hotel——花园饭店)由陶燮记营造商承办,希腊工程师设计。

在当时,它是远东最高的大厦。整个大楼有二十四层,其中两层在地下。有客房166间、餐厅7个。从地下室到十九楼全部对外开放。可以同时开出两千几百人的客饭。

上海解放后,这所大楼改变了过去专门为外国人和达官贵人服务的状况。1954年由国家接管、整顿,1956年实现公私合营,成为一个重要的接待机构。目前,地下两层(顺风厅)供应咖啡、蛋糕,底层小卖部供应价廉新鲜的面包、点心。二楼(丰泽楼)供应正宗川菜。三楼供应法式西餐。十四楼(孔雀厅)供应京菜,承接预定筵席。十五、十八、十九楼都接受酒席预订。十

九楼是全市的制高点,可以鸟瞰上海城,在好天气可遥望吴淞。
国际饭店距虹桥机场15公里,距火车站2公里。市内交通17、18、20、23路电车,37路公共汽车可达。

衡山宾馆

衡山宾馆,原名毕卡第公寓,建于1936年,共十五层,标高65米。1960年改为宾馆。衡山宾馆位于上海西南部的衡山路上,环境幽静,空气清新。客房有单间、套间、特级套间共87套(间)、390只床位。

衡山宾馆1979年新建餐厅、宴会厅,可以举行大型的宴会和酒会。食品供应中西菜和精细点心,以川菜为宾馆特色,富有浓厚的乡土特点。西餐以法式菜为主,名厨烹饪,规格正宗。

宾馆还设有酒吧、咖啡厅、外币兑换处、邮电服务处、书店、工艺品及日常用品商店、理发室、出租汽车服务处等。宾馆距机场12公里,距火车站9公里。市内交通15、26路无轨电车,42路公共汽车可达。

华侨饭店

华侨饭店,前身是华安合群人寿保险公司,1938年名金门饭店,1953年改名华侨饭店。

饭店座落在南京路闹市中心,国际饭店东首,南临人民公园,交通便利,环境优美。大楼共有九层,标高38.70公尺,建造于1924年,正门有高大的大理石柱、石梁、石壁,屋顶有九公尺高的钟楼和留金圆顶,别具特色。

二楼大厅内设美容部、咖啡室、外币兑换处、邮电服务处、出租汽车处、电子娱乐场以及饭店服务台和中国旅行社服务台。三楼至七楼为客房部,有95个房间、177只床位,其中套房5间。八楼、九楼和底层东部,共有大小七个宴会厅,尤以九楼龙凤厅、松鹤厅更为别致,具有民族艺术特色。

供应福建菜、广东菜和潮州菜以及中西点心,其中尤以福建菜和潮州菜最有特色。福建菜佛跳墙、糟片鸭、醉排骨、溜桂鱼、三丝炆鱼翅等,潮州菜沙茶鸡球、串烤牛肉、生炒鱼面等深受好评。

华侨饭店除接待团体华侨旅客外,还接待零散侨胞。

静安宾馆

静安宾馆,原名海格大楼。1925年由德国人海格筹资建造,最初取名海格公寓,解放后作为办公大楼。1977年为适应旅游事业发展而改建为宾馆,并因邻近著名的静安寺而得名。

宾馆大楼共计9层,标高43米,保持原有西班牙式的建筑造型。

大楼共有客房104套,208只床位,其中特等套房1套。

宾馆八楼和九楼设有餐厅和宴会厅,菜肴以四川风味特色菜为主,名厨烹饪,口味适宜。同时,也供应扬州菜和法式西餐等。宾馆设有美容部、书画社、邮电服务处、咖啡室、理发室(兼按摩)以及电子游乐场等。

宾馆距机场13公里,离火车站7公里。馆内设有汽车队、用车方便。71、48路公共汽车可到。

为您提供 气焊、气割、喷涂工具设备



全国首创 品种繁多 质量实行三保

氧炔二用炬

用途：可供焊接与切割之用。

低压射吸式：
HG01-3/50型
HG01-12/200型

氧炔割炬

用途：可供切割钢板之用。

低压射吸式割炬：
G01-30型
G01-100型
G01-300型
中压式割炬：
G02-500型

氧快焊炬

用途：供焊接各种金属及加热之用。

低压射吸式焊炬：
H01-6型
H01-20型
H01-40型
H02-1型 H02-4型
H02-25型

氧气、乙炔快速接头

用途：供焊接炬气源及其它气源连接之用。

特点：拆装迅速，操作方便，使用安全，节约气源。

供喷涂之用：

SPHT-0/h型 SCR-100型

供喷漆之用：

SPH-1/h型
SPH-2/h型
SPH-4/h型
SPH-D型

上海焊割工具厂

厂址：上海市海伦路160号
电话：450271

代理部：上海市东茂路437号
电话：452902

本产品由上海五金采购供应站经销
全国各地五金公司、商店均有供应

行

水陆联运

上海是我国重要的交通枢纽，以水陆联运来说，长江内河航运与南北沿海航运联运，内河航运与国际海运联运，内河航运国际海运、铁路运输联运，相互勾联、成一个稠密的、货运客运量巨大的、日夜繁忙的水陆联运网。

水运与港区

1842年，上海开埠以后，航权一直落在外商手中。后来，我国官方，商家在上海先后办了六十多家大小轮船公司，但也未能扭转外商操纵的局面。解放后，上海新造了多艘沿海及长

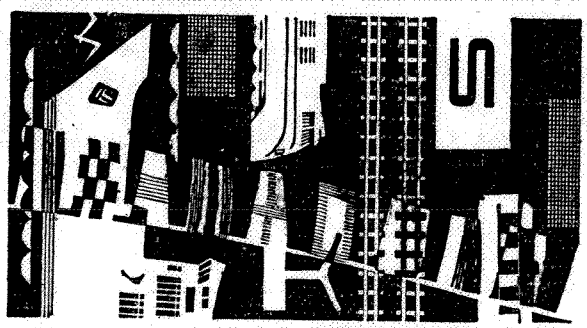

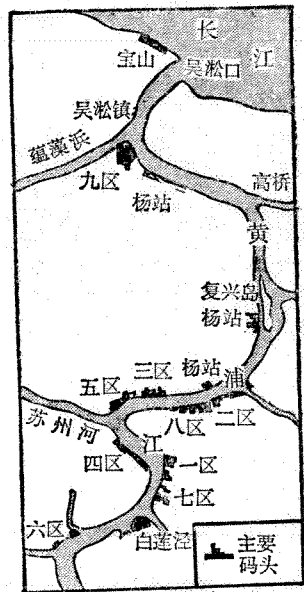

上海主要港区示意图

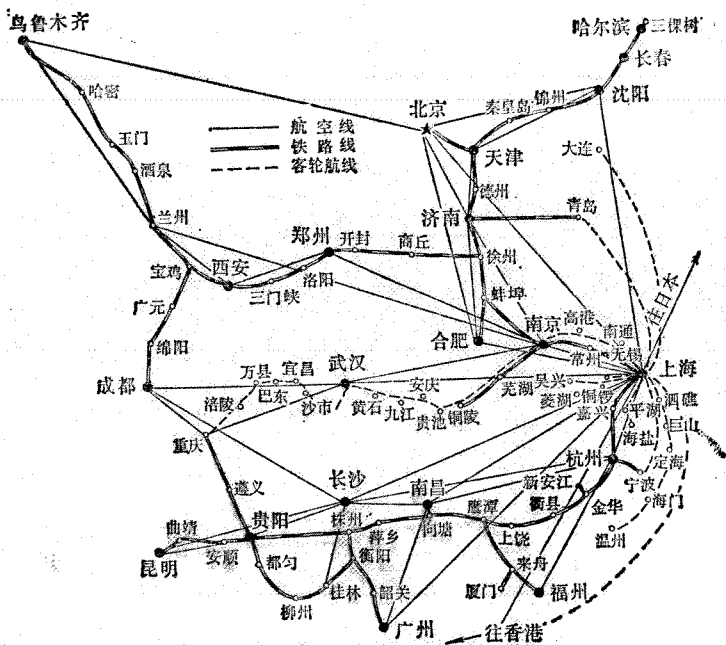

上海直达交通示意图

江客轮。从1980年起，又增辟了上海至香港的航线，并开始兴建具有较新水平的十六铺客运码头。

目前，上海港已与一百五十多个国家和地区有贸易往来，贸易吞吐量直线增长，1979年已达八千多万吨。

1973~1978年，上海港全港区改建、扩建了17个泊位（目前闵行至吴淞间深水泊位有四十多个），并建成了不少专业泊位和机械化作业线，但仍不能满足需要。宝钢原料码头北仑港码头正在建设之中。

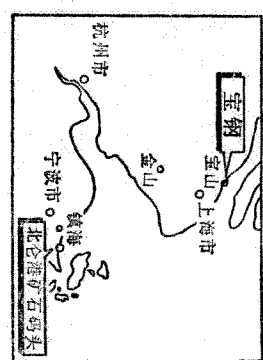

北仑港矿石码头

轮船售票处

轮 船 售 票 处	行 经 公 交 车 辆
十六铺客运站 新开河口 电话 282070 发售 泗礁、巨山、定海、浙江海门、汉口方向客票	12, 16, 22 和 65
大达客运站 外马路 97 号 电话 282070 发售 江阴、高港、南通、启东港、青龙港、宁波、重庆、铜陵、平潮、海盐、葵湖、湖州客票	12, 16, 22 和 65
公平路码头 公平路 50 号 电话 282070 发售 大连、青岛、温州客票	13, 19, 28 和 37, 47
上海港客运总站预售票处 ①人民路 222 号，预售大连、青岛、温州、宁波、泗礁、巨山、定海、江苏、海门、南通、汉口、重庆客票 ②金陵东路 69 号，预售 江阴、高港、青龙港、启东港客票	①11, 14和66 ②12, 22和42, 48, 55, 71
上海市内河航运局售票处①虬江路 805 号；②金陵东路 38 号，均发售隔日及当日下午票；南门1，堡镇，横沙，马家港客票 ③吴淞轮站：吴淞镇发售南门，堡镇，横沙，马家港客票	①58, 95, 46, 201 ②12, 22和42, 48, 55, 71 ③13, 14, 51, 52, 60, 95, 201
上海市内河装卸一区服务所常熟班 北苏州路766号电话 244218发售上海往常熟客票	25

津沪 沪杭铁路

上海是津沪、沪杭铁路的交点。现在两线货、客运量极大，线路上车辆串流不息，除快车仍在北站原址进出外，短途的区间车已改为由北站铁路北面虬江路、宝山路、上海站北区进出。

上海铁路局客运售票处一览

售票处	行经电车	行经公共汽车
当日票 上海站售票处 天目东路上海站内 问讯电话 242289(24小时服务)	13, 15, 18	41, 51, 58, 69, 78
预售票 北京东路售票处 北京东路 230号 发售 南方直通(金华以远) 北方直通(长江以远)	14, 16, 17, 19, 21	66
愚园路售票处 愚园路 128号 西藏南路售票处 西藏南路 121号 四川北路售票处 四川北路 1451号	15, 20, 21 17, 18, 23 21	37, 45, 57, 71, 76, 94 42, 46, 71, 201, 202
长阳路售票处 长阳路 481号 闵行售票处 浦江路 32号 发售 上海至南京、铜陵、金华、宁波以近各站客票	22, 25	79

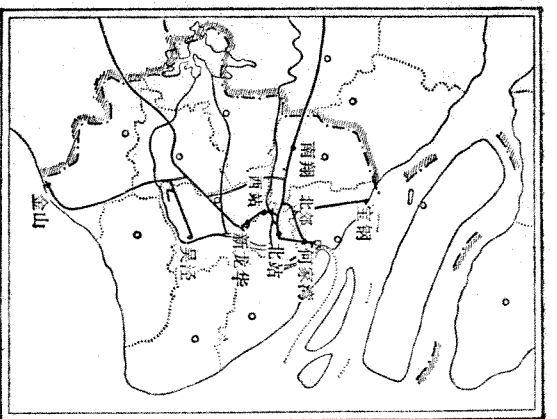

上海火车站分布示意图

上海火车站职能表

站名	职能
北站	客运
何家湾	石油装运
中远	水陆联运
北郊站	零担货运
桃浦站	有毒化工
南翔站	编组站
新华站	金山支线、沪杭线客运
南翔站	南线编组站
金山站	水陆联运(以煤为主)
金山	客运, 石油化工

上海站始发旅客列车时刻表

(1980年11月11日0点起实行)

车次	车别	上海站 开车时间	终点站 到达时间	全程长 (公里)	全 程 行 车 时 间	终 点 站
14	京沪特快	17.21	12.28	1462	19.07	北京
22	京沪特快	10.57	6.15	1462	19.18	北京
46	福京直快	21.52	19.57	1462	22.05	北京
120	杭京直快	12.05	10.31	1462	22.26	北京
124	沪津直快	9.15	7.08	1315	21.48	天津
56/57	沪三直快	19.56	11.41	2576	39.45	哈尔滨(三棵村)
96/97	沪沈直快	22.28	5.52	2029	31.24	沈阳
52/53	沪乌直快	16.11	1.00	4079	80.49	乌鲁木齐
82/83	沪成直快	20.30	14.04	2353	41.34	成都

(续表)

车次	车别	上海站 开车时间	终点站 到达时间	全程长 (公里)	全 程 行 车 时 间	终 点 站
74/75	沪西直快	6.50	10.14	1511	27.24	西安
132/133	沪青直快	18.26	17.00	1380	22.34	青岛
202	沪合快客	6.10	16.50	567	10.40	合肥
208	沪甬快客	5.18	15.15	515	9.52	铜陵
212	沪宁快客	14.57	19.42	305	4.45	南京西站
214	沪宁快客	2.45	7.53	305	5.08	南京西站
228	沪宁快客	13.27	19.12	305	5.45	南京西站
232	沪常快客	8.24	11.15	167	2.51	常州
226	沪锡快客	13.52	15.47	128	1.55	无锡
224	沪锡快客	6.40	8.44	128	2.04	无锡
404	沪宁普客	7.40	16.19	305	8.39	南京西站
406	沪常普客	19.10	2.35	305	7.25	南京西站
412	沪常普客	6.18	11.51	167	5.33	常州
414	沪常普客	14.28	20.05	167	5.37	常州
219	沪甬快客	23.45	7.05	357	7.20	宁波
215	沪杭快客	5.45	9.20	189	3.35	杭州
119	京杭直快	18.33	21.39	189	3.08	杭州
451	沪甬普客	1.20	12.00	357	10.40	宁波
457	沪新普客	6.20	2.52	442	16.32	新安江
461	沪杭普客	15.34	23.00	189	7.26	杭州
107/106	沪长直快	20.45	21.55	1187	25.10	长沙
177	沪昌直快	19.00	11.07	825	16.07	南昌
175	沪厦直快	10.15	17.35	1376	31.20	厦门
49	沪广直快	9.25	18.44	1822	33.19	广州
59	沪广直快	10.20	21.40	1822	35.25	广州
45	京福直快	7.54	7.20	1161	23.26	福州
91/92	沪渝直快	16.53	21.09	2878	52.16	重庆
79	沪昆直快	14.47	6.00	3060	63.13	昆明
156	沪郑直快	12.19	5.30	1000	17.11	郑州

* 列车时刻表因季节而变动,如已购票,请以车票上的时刻为准。
* 126次去北京直快,由南京西始发(21.52);86次去兰州、西宁直快,由南京西始发(17.35)。

市内交通

上海市内交通线密如蛛网, 交通工具之多, 为全国各大城市之“最”。

公共交通

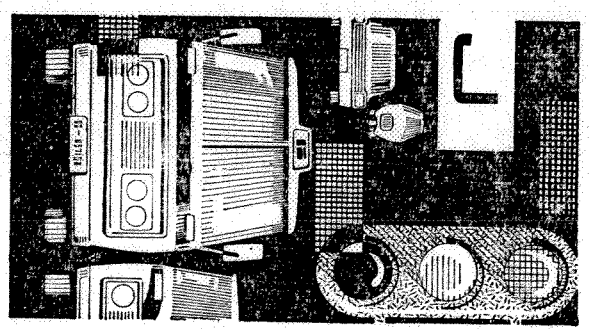

上海公交公司是目前全国最大的公共交通企业, 截至1980年11月底的统计, 共有线路230条; 市区公共汽车全日线57条; 无轨电车线17条; 早晚高峰线16条; 通宵线21条; 郊县线110条; 省际长途线9条。线路总长度达五千多公里。市内设有10个月票发售处和80个月票代售处, 乘客不论居住在什么地区, 都可以就近买到月票的缴款证。10个月票发售处地址如下: (1)延安东路962号; (2)江湾五角场93路终点; (3)徐家汇50路终点; (4)曹杨路62路站; (5)中山西路710号; (6)浦东陆家嘴81路终点; (7)共和新路3034号; (8)安义路75号; (9)大名路1051号; (10)徐家汇路400号。

公共交通线路

- 市区无轨电车**
- 11路** 西门、尚文路、大南门、小南门、大东门、小东门、新开河、新北门、老北门、小北门、西门
 - 12路** 十六铺、金陵东路外滩、紫金路、浙江南路、龙门路、嵩山路、淮海路重庆路、复兴中路、建国中路、卢家湾、
 - 13路** 斜土路、瞿溪路、龙华路、提篮桥、公平路、高阳路、商丘路、吴淞路、四川北路、北站(浙江北路)、晋源路、共和新路、大统路、恒丰路、江宁路长寿路、西藏路、胶州路、叶家宅路、武宁路、曹家渡
 - 14路** 临平北路、四平路、东嘉兴路、吴淞路、四川北路、北站、塘沽路、河南

路桥、老闸桥、南京东路、延安东路、人民路、小北门、老西门

15路 徐家汇、宛平路、高安路、乌鲁木齐南路、复兴中路、淮海中路、常熟路、静安寺、常德路、陕西北路、泰兴路、石门二路、成都北路、黄河路、西藏中路、新疆路、北站

16路 曹家渡、武宁路、叶家宅路、胶州路、西藏路、长寿路、江宁路、安远路、海防路、康定路、江宁路新闸路、石门二路、成都北路、西藏中路、福建中路、江西中路、北京东路、汉口路、延安东路、新北门、新开河、小东门(单向站)、大东门(单向站)、杨家渡

17路 打浦桥、瑞金二路、重庆南路、马当路、建国东路、复兴中路、西门路、东台路、淮海东路、延安东路(单向)、福州路、浙江中路、山西南路、汉口路、北京东路、武昌路、吴淞路、商丘路、高阳路、安国路、大连路、通北路

18路 新肇周路、第九人民医院、斜土路、斜桥、合肥路、复兴东路、方浜路、淮海东路、延安东路(单向)、南京东路、北京东路、新疆路、北站(浙江北路)、鸿兴路、西宝兴路、同心路、虹口公园

19路 提篮桥、公平路、高阳路、新建路、汉阳路桥、蒲浩路、四川北路、天潼路河南路、河南路桥、福建中路、西藏中路、黄河路、成都北路、石门二路、武定路、泰兴路、康定路、海防路、安远路、江宁路长寿路、澳门路

20路 中山公园、安西路、江苏路、镇宁路、乌鲁木齐北路、静安寺、常德路、陕西北路、石门路、青海路、成都北

路、黄河路、贵州路、福建路、江西中路、九江路外滩

21路 中山公园、安西路、江苏路、镇宁路、乌鲁木齐北路、静安寺、常德路、陕西北路、泰兴路、石门二路、成都北路、黄河路、西藏中路、福建中路、江西中路、武昌路、海宁路、虬江路、横浜桥、山阴路、虹口公园

22路 隆昌路、宁武路、临普路、宁国北路、福州路、兰州路、江浦路、许昌路、辽阳路、大连路、海门路、高阳路、康顺路、白渡桥、南京东路、北京东路) 外滩、延安东路外滩 十六铺

23路 高雄路、瞿溪路、斜土东路、陆家浜路、斜桥、合肥路、复兴东路、方浜西路、淮海东路、延安东路、黄陂北路、成都北路、石门一路、南京西路、江宁路、新闸路、康定路、西藏路、常德路、延平路、万春街、忻康里

24路 老西门、顺昌路、马当路、重庆路、瑞金二路、文化广场、淮海中路、延安中路、北京西路、新闸路、康定路、海防路、长寿路、宜昌路

25路 军工路、定海路、贵阳路、隆昌路、宁武路、临普路、宁国路、眉州路、兰州路、江浦路、许昌路、通北路、大连路、长阳路、唐山路、安国路、公平路、高阳路、新建路、汉阳路桥、吴淞路、四川北路、河南北路、浙江北路、北京东路、南京东路、东新桥

26路 徐家汇、广元路、武康路、高安路、乌鲁木齐路、常熟路、陕西南路、瑞金二路、重庆南路、嵩山路、西藏南路、浙江南路(单向站)、老北门、延安东路、海关

28路 四川路福州路、南京东路(北京东路)外滩、白渡桥、旅顺路、高阳路、提篮桥、临普路、大连路、许昌路、江浦路、杨树浦桥、松潘路、临普路、宁武路、隆昌路、贵阳路、定海路、杨树浦底

市区公共汽车

37路 静安寺、常德路、陕西北路、石门路、青海路、成都路、黄河路、贵州路、江西中路、北京东路(南京东路)外滩、白渡桥(塘沽路)、旅顺路、高阳路、提篮桥、临普路、通北路、怀德路、齐齐哈尔路

41路 龙华、中山南二路、龙山新村、宛平南路、泰安路、南洋中学、斜土路、大木桥、陕西南路、建国西路、永嘉路、复兴中路、淮海中路、延安中路、南京西路、山海关路、汉中路、天目西路、大统路、共和新路、北站

42路 北京东路外滩、延安东路外滩、福建南路、龙门路、黄陂北路、成都北路、石门一路、陕西南路、新乐路、淮海中路、复兴中路、永嘉路、建国西路、岳阳路、乌鲁木齐南路、宛平路、徐家汇、南丹路(单向站)、裕德路

43路 南码头、中山南路、海潮路、大兴街、斜桥、黄陂南路、重庆南路、打浦桥、大木桥、枫林桥、高安路(单向站)、宛平南路、徐家汇、南丹路(单向)、裕德路、新村、沪闵路、习勤路、桂林路、上海师院

44路 龙华、缝纫机厂、机场路、龙华医院、斜土路、宛平南路、徐家汇、交通大学、淮海西路、幸福村、延安西路

(江苏路)、愚园路、长宁路、谈家渡路、中山北路(白玉路)、花溪路、曹杨电影院

45路 江湾码头、制造局路、鲁班路、打浦路、兆丰路、南洋中学、斜土路、大木桥、建国西路、永嘉路、复兴中路、襄阳公园、常熟路、华山路、静安寺、武定路、曹家渡

46路 武胜路、人民公园(单向)、北京路、新疆路、晋源路、共和新路、阜桥、中兴路、中山北路、南北公园、延长路、广中路(单向站)、灵石路、彭江路、汶水路、走马塘、北郊车站

47路 提篮桥、长治路、周家湾路、张家巷路、临平北路、四平路、溧阳路(单向)、四川北路、山阴路、同心路、西宝兴路、芷江中路、中山北路、和田路、共和新路、普善路、沪太路、交通路

48路 北京东路外滩、延安东路外滩、河南中路、浙江中路、西藏中路、黄陂北路、成都北路、石门一路、陕西北路、铜仁路、华山路、乌鲁木齐路、武康路、江苏路、幸福村、淮海西路、番禺路、香花桥、新华路、华东纺织工学院、虹桥路

49路 汉口路、山东中路、浙江中路、西藏中路、黄陂北路、成都北路、石门一路、茂名北路、陕西北路、铜仁路、富民路、常熟路、复兴中路、衡山路、建国西路、中山医院、斜土路、汽车二场、肿瘤医院、东安新村

50路 徐家汇、裕德路、新村、漕河泾、新龙华、第六牧场、二号桥、化工学院、上中路、朱行仓库、朱行路、朱行镇

51路 鸿兴路、同心路、虹口游泳池、上

- 衣新村、新华一村、逸仙路、纪念路、江湾镇、场中路、三门路、江湾公社、马桥、何家湾、严家宅、张行、张华浜、北张华浜、淞兴路、泰和路、同济支路、水产路
- 52路** 虹口公园、同心路、虹口游泳池、上农新村、逸仙路、纪念路、江湾镇、场中路、三门路、江湾公社、马桥、何家湾、西塘桥、上钢一厂、煤气厂
- 53路** 爱辉路、泗塘新村、江杨南路、三转炉、肇家浜、煤气厂、张华浜、北张华浜、淞兴路、海滨新村、水产路、张华浜、七号门、宝杨路、友谊路、宝山医院、宝山
- 54路** 曹家渡、江苏路(单向)、华阳路、中山公园、江西体育场招呼站(单向)、中山西路、三角场、上棉廿一厂、周家桥、古北路、天山支路、曹家宅、小金更、哈密路、北新泾
- 55路** 广东路外滩、北京东路(南京东路)外滩、天潼路、海宁路、溧阳路四平路、临平北路、邮电新村、和平公园、胜利村、汽车一场、同济大学、国权路、平昌街、五角场
- 56路** 徐家汇、斜土路、龙山新村、龙华、新龙华、喜太路、宏文纸厂、港口
- 57路** 静安寺、鸟鲁木齐北路(单向)、江苏路、番禺路、定西路、凯旋路、中山西路、马家角、古北路、虹古路、虹梅北路、程家桥、西郊公园
- 58路** 北站、新闸桥、共和新路、中华新路、中山北路、上林一厂、老沪太路、龙潭、余庆桥、姜家桥、大场中街、大场、洛河桥、食品公司、枫浦车站、祁连山路
- 59路** 五角场、流沙浜、兰花村、沈家行、翔殷路桥、虬江桥、虬江新镇、军工路控江路、水产学院、平凉路、黎平路
- 60路** 杨树浦路、松潘路(单向站)、平凉路、长阳路、瞿家浜、控江路、控江新村、宁国北路桥、国顺路、江湾五角场、政通路、恒仁路、市京路、殷行路、同北电厂、长航锚地、陈家宅、张华浜、北张华浜、吴淞镇、海滨新村、水产路
- 61路** 北海宁路、新建路、公平路、保定路、飞虹路、和平公园、鞍山路、新华医院、宁国北路、双阳路、隆昌路、敦化路、图们路、军工路松花江路
- 62路** 美丽园、愚园路、长宁路、谈家渡、曹杨路中山路、枫桥路、南石路、北石路、陆家巷、真如车站、杨家桥、真南路、二号桥、祁连山路、敦煌路、桃浦水厂(招呼站)、张家棚、绿杨桥
- 63路** 梧州路、吴淞路、四川北路、北站、共和新路、大统路、恒丰路、江宁路(单向)、陕西北路(单向)、西康路(单向)、胶州路、上棉六厂、武宁新村、陆家宅、中山北路、花溪路、文化宫、普陀医院、曹杨八村
- 65路** 南码头、国货路(单向站)、多稼路、董家渡、王家码头、复兴东路、十六铺、延安东路外滩、北京东路外滩、上海大厦、武昌路、武进路、四川北路虬江路、北站、和田路、芷江西路、中山北路、共和新路
- 66路** 江边码头、半淞园路、蓬莱公园、陆家浜路、蓬莱路、复兴东路、福佑
- 路、延安东路、南京东路、海宁路、北站、鸿兴路、西宝兴路、芷江中路、中山北路、公兴桥、唐家沙、良晏路、延长路、共和新路、广中路、鼓风机厂、汶水路
- 67路** 中山公园、中山西路、上海师大、金沙江路、曹杨九村、长风公园、中江路、沪定路、煤气站、丹巴路、真北路
- 68路** 昌平路、海防路、澳门路、中山北路、棉纺新村、交通路、甘泉路、甘泉新村
- 69路** 公兴路、和田路、共和新路、大统路、孔家木桥、大洋桥、中山北路、铁路街、光新路、和平新村、陆家宅、曹杨路、金沙江路、上海明大、长宁路、天山路
- 70路** 杨村浦路江浦路、平凉路、长阳路、陈家头、新华医院、鞍山路、和平公园、四平路、玉田新村、曲阳路、虹口游泳池、虹口公园、多伦路
- 71路** 延安东路外滩、河南中路、浙江中路、西藏中路、黄陂北路、成都北路、石门一路、陕西北路、铜仁路、华山路、美丽园、汪家弄、江苏路、番禺路、定西路、凯旋路、中山西路、遵义路(凌山关路)、古北路、天山支路
- 72路** 东安路、宛平路、零陵路、徐家汇、交通大学、淮海西路、番禺路、左家宅、凯旋路、虹桥路、新华路、天山路、遵义路(凌山关路)、古北路、周家桥
- 73路** 龙华、上海市体育馆、漕溪北路、小闸镇(招呼站)、宣山路、徐虹路、上海市第二结核病院、虹桥路、新华路、天山路、武夷路、长宁路、中山公园
- 74路** 北新泾、渔行湾、屈家桥、五号
- 路、汤更浪、六号桥、何家浪、华漕、南桥、陈思桥、北林路、诸翟
- 74路支线** 北新泾、渔行湾、屈家桥、五号桥、汤更浪、六号桥、何家浪、华漕、南华路、陈思桥、北林路、陈家角、解放路、朱家泾、大桥、纪王镇
- 75路** 江湾五角场、政同路(单向)、江湾游泳池、黑山路、长海医院、西沈家宅、东史家宅、瞿家浜、新桥、陆丁巷、殷行路、孙家宅、临江路码头、闸殷路
- 76路** 澳门路、海防路、西康路、余姚路、康定路、北京西路、静安寺、美丽园、江家弄、江苏路、番禺路、侯家宅、新华路、张家宅、虹桥路、南丹路、凯旋路
- 77路** 复兴岛、复兴岛公园、联合仓库、中华船厂、定海桥、上棉十七厂、煤气厂、平凉路、长阳路、杨浦体育场、控江路、靖宇中路、营口路
- 78路** 永兴路(北站)、会文路、共和新路、大统路、中华新路、中山北路、上林一厂、宣川四村、宣川二村、延长路、甘泉新村
- 79路** 平凉路、长阳路、周家嘴路、和平公园、四平路、玉田新村、曲阳路、虹口游泳池、水电路、广粤路、北宝兴路、共和新路、灵石路、万荣路
- 81路** 陆家嘴、花园石桥、汽车五场、东昌电影院、其昌楼、六号桥、十八间、民生路、七号桥、颛浦路、陶家宅、居家桥、上川路、八号桥、朱家门、东沟、朱家浜、桂家村、配电所、马路桥、高沙滩、二号桥、草墩路、高桥
- 82路** 陆家嘴、花园石桥、汽车五场、庄家桥、杨家渡、老白渡、王家宅、青阳

- 塘桥、南浦路、浦三路、印染厂、莲南路、上南路、上钢路、周家渡
- 83路 南码头、印染厂、莲南路、上南路、上钢新村
- 85路 东昌路、浦城路(单向站)、庄家桥、汽车五场、东昌电影院、其昌棧、六号桥、十八间、民生路、七号桥、歇浦路、陶家宅、屠家桥、上川路
- 86路 东昌路、浦城路(单向)、庄家桥、杨家渡、老白渡、王家宅、青阳路、塘桥、南浦路、浦三路、印染厂、莲南路、上南路、上钢三村、三角地、耀华
- 87路 龙华、中山南二路、漕溪北路、宣山路、吴中路、张虹路、虹二大队、虹桥公社
- 88路 海潮路、车站前路(单向站)、南车站路、新肇周路、制造局路、蒙自路、鲁班路、打浦路、平阴桥、大木桥、枫林路、汽车二场、宛平南路、天钥桥路、漕溪北路、中山西路、小闸镇(招呼站)、宣山路、桂林路、田林路
- 91路 北新泾、天山路、马家桥、淮阴路、中新泾、玉满四桥、西郊公园、青沪公路、田图、陆宅堰、吴家巷、唐家浜桥、南车、七宝、一号桥、三号桥、五号桥、七号桥、九号桥、马桥头、十号桥、莘庄
- 92路 徐家汇、裕德路、漕河泾、习勤路、桂林路、虹漕路、三号桥、四号桥、五号桥、六号桥、七号桥、七宝
- 93路 虹口公园、大连西路、上衣新村、新华一村、逸仙路、运光新村、中试所、复旦大学、国清路、江湾五角场
- 94路 静安寺、康家桥、武定路、曹家渡、上棉六厂、武宁新村、陆家宅、中山北路、花溪路(单向站)、文化馆、桐柏路(单向站)、长风公园、虬江村、云岭东路、化工研究院、沪定路
- 95路 大统路、中兴路、中山北路、北公园、广中路、鼓风机厂、汶水路、北郊车站、彭浦新村、遵义医院、庙行公社、纪盛路、泗塘新村、江杨南路、三转炉、上钢一厂
- 96路 中山南一路、瞿溪路、斜土路、打浦桥、永嘉路、瑞金二路、文化广场、汾阳路、鸟鲁木齐路、武康路、华山路、延安西路、定西路、陶家宅、凯旋路、中山公园
- 97路 四川北路多伦路、虹口公园、广中路、新中新村、广灵四路、水电路桥、江湾电影院、江湾镇
- 98路 共和新路灵石路、汶水路、场中路、一号桥、江杨南路、交电仓库、印刷机铸造厂、白洋大队、纪江路、侯家木桥、长江西路、三车间、蕴藻南路
- 99路 江湾五角场、国定路、结核病院、武东路、武川路
- 隧道专线(市区汽车) 上南路(过隧道)、中山南一路(南洋中学)、斜土路、打浦路

早晚高峰线

- 201路 武胜路、北京路(单向站)、晋源路、六八八字、张华浜、泰和路、同济支路(单向站)、水产路
- 202路 西藏中路、成都北路、石门一路、陕西北路、江苏路、娄山关路、天山支路、渔行湾、屈家桥、五号桥、汤更浪
- 203路 武胜路、鸿兴路、三号门、上钢一厂

- 206路 曹家渡、国棉六厂、武宁新村、陆家宅、和平新村、岚皋路桥(光新路)、锦绣新村、交通路、甘泉新村
- 207路 阜新路、锦西路、控江路、唐山路、长阳路、平凉路、杨树浦路
- 208路 杨树浦底、定海路、隆昌路、武路、松潘路、江浦路、大连路、提篮桥(单向)、延安东路、人民路(下各站)、淮海东路
- 209路 黎平路、平凉路、控江路、五星路、上柴厂、孙家宅、临江码头
- 212路 隆昌路、宁国北路、江浦路、辽阳路(单向)、大连路(单向)、海门路、旅顺路(单向)、南京东路(单向)、延安东路、复兴东路、董家渡
- 213路 新疆路、交通路、光新路、棉花仓库、基础公司、真南路、祁连山路、敦煌路
- 214路 泰同栈、汽车五场、庄家桥、杨家渡、老白渡、王家宅、青阳路、塘桥
- 215路 国棉六厂、武宁新村(单向)、中山北路、南石路、北石路、陆家巷、真如车站、杨家桥、真南路、祁连山路、敦煌路
- 216路 交通路、光新路、和平新村、陆家宅、曹杨路(单向)、长风公园、中江路、沪定路、煤气站、丹巴路、真北路
- 217路 斜土路、斜桥、复兴路、淮海路、延安路(单向)、南京路、北京路、北京路
- 218路 大兴街、斜桥、打浦桥、枫林桥、徐家汇(单向)、裕德路、漕河泾(单向)、梅陇、朱行镇
- 219路 塘桥、青阳路、王家宅、老白渡、杨家渡、庄家桥、汽车五场、电影院、其昌棧、六号桥、十八间、民生路、七号桥、歇浦路、陶家宅、屠家桥、上川路、八号桥
- 220路 教化路、隆昌路、双阳路、宁国北路、鞍山路(单向站)、和平公园(单向站)、新建路(单向站)、海宁路(单向站)、武昌路、北京路、汉口路、云南路

通宵线路

- 301路 龙华、缝纫机厂、机场路、龙华医院、宛平南路、汽车二场、肿瘤医院、东安路、南洋中学、斜土路、大木桥、陕西南路、建园西路、永嘉路、复兴中路、淮海中路、延安中路、南京西路、山海关路、汉中路、天目西路、大统路、共和新路、北站
- 302路 鸿兴路、同心路、虹口游泳池、上衣新村、逸仙路、纪念路、江湾镇、场中路、三门路、江湾公社、马桥、何家湾、西塘桥、上钢一厂、煤气厂、张华浜、北张华浜、滬兴路、泰和路、同济支路、水产路
- 303路 十六铺、大东门、小南门、大南门外、大兴街、斜桥、黄渡南路、重庆南路、打浦桥、大木桥、斜土路、枫林路、汽车二场、宛平南路、肇嘉浜路、徐家汇
- 304路 宣昌路、长寿路、海防路、康定路、新同路、北京路、延安中路、淮海中路、文化广场、瑞金二路、重庆南路、马当路、顺昌路、西门、尚文路、大南门、小南门、大东门、小东门、新开河、新北门、老北门、小北门、西门、顺

- 昌路、马当路、重庆南路、瑞金二路、文化广场、淮海中路、延安中路、北京路、新闸路、康定路、海防路、长寿路、宜昌路
- 305 路** 南码头、国货路(单向)、多稼路、董家渡、王家码头、复兴东路、十六铺、延安东路、北京东路(南京东路)、上海大厦、武昌路、武进路、四川北路、虹口路、北站(宝山路)、和田路、虹口路、芷江西路、中山北路、共和新路
- 306 路** 江边码头、半淞园路、蓬莱公园、陆家浜路、蓬莱路、复兴东路、福佑路、延安东路、南京路、海宁路、北站、鸿兴路
- 307 路** 十六铺、延安东路、北京东路、闵行路、海宁路、溧阳路、临平北路、邮电新村、和平公园、胜利村、汽车一场、同济大学、国权路、平昌街、五角场
- 308 路** 北站、吴淞路、新建路、公平路、保定路、飞虹路、和平公园、鞍山路、新华医院、宁国北路、双阳路、隆昌路、敦化路、图们路
- 309 路** 公兴路、和田路、共和新路、大统路、孔家木桥、大津桥、中山北路、铁路街、光新路、和平新村、陆家宅、曹杨路、金沙江路、上海师大、长宁路、天山路
- 310 路** 杨树浦路、江浦路、平凉路、长阳路、陈家头、新华医院、鞍山路、和平公园、四平路、玉田新村、曲阳路、虹口游泳池、同心路、西宝兴路、鸿兴路
- 311 路** 十六铺、延安东路外滩、河南中路、浙江中路、西藏中路、黄陂北路、成都北路、石门一路、陕西北路、铜仁路、华山路、美丽圈、汪家弄、江苏路、番禺路、定西路、凯旋路、中山西路、遵义路、古北路、天山支路、曹家宅、小金更、哈密路(招呼站)、北新泾
- 312 路** 武胜路、人民公园(单向)、北京路、新疆路、晋源路、共和新路、早桥、中兴路、中山北路、闸北公园、广中路、鼓风机厂、汶水路、北郊车站、彭浦新村、遵义医院、庙行公社、纪盛路、酒塘新村、江杨南路、三转炉、上钢一厂
- 313 路** 东昌路、浦城路(单向)、庄家桥、汽车五场、东昌电影院、其昌棧、六号桥、十八间、民生路、七号桥、歇浦路、陶家宅、居家桥、上川路、八号桥、朱家门、东沟、朱家浜、桂家村、配电站、马路桥、高沙滩、二号桥、草高路、高桥
- 314 路** 陆家嘴、花园石桥、汽车五场、庄家桥、杨家渡、老白渡、王家宅、青阳路、塘桥、南浦路、浦三路、印梨厂、莲南路、上南路、上钢路、周家渡
- 315 路** 天钥桥路、漕溪北路、裕德路、南丹路(单向)、徐家汇、宛平路、高安路、鸟鲁木齐路、复兴中路、淮海中路、常熟路、静安寺、常德路、陕西路、泰兴路、石门二路、成都路、黄河路、西藏中路、新疆路、北站
- 316 路** 十六铺、新开河、新北门、延安东路、汉口路、江西路、福建中路、西藏路、成都路、石门二路、新闸路、康定路、海防路、安远路、江宁路、西康路、胶州路、叶家宅路、武宁路、曹家渡、江苏路、华阳路、中山公园、沪西体育场招呼站(单向)、中山西路、三

- 角场(招呼站)、国棉十一厂、周家桥
- 317 路** 军工路、定海路、贵阳路、隆昌路、宁武路、临青路、宁国路、眉州路、兰州路、江浦路、许昌路、通北路、平凉路、长阳路、唐山路、舟山路、公平路、高阳路、新建路、汉阳路、闵行路、南京路、延安东路、十六铺
- 318 路** 新肇周路、第九医院、斜土路、斜桥、合肥路、复兴东路、方浜路、淮海东路、延安东路、南京东路、北京东路、新疆路、浙江北路、鸿兴路、西宝兴路、同心路、虹口公园
- 319 路** 提篮桥、公平路、高阳路、商丘路、吴淞路、四川路、北站、晋源路、共和新路、大统路、恒丰路、江宁路、西
- 康路、胶州路、叶家宅路、国棉六厂、曹家渡(单向)、武宁新村、陆家宅、中山北路、花溪路、文化宫、普陀医院、曹杨八村
- 320 路** 延安东路外滩、江西路、老北门、浙江南路(单向)、西藏南路、崑山路、重庆南路、瑞金二路、陕西南路、常熟路、鸟鲁木齐中路、高安路、武康路、广元路、徐家汇、交通大学、淮海西路、番禺路、左家宅、凯旋路、虹桥路、新华路、天山路
- 321 路** 静安寺、康家桥、武定路、曹家渡、国棉六厂、武宁新村、陆家宅、和平新村、岚皋路桥、棉纺新村、交通路、宜川路、宜川二村、甘泉路、甘泉新村

市区主要站区及公交车辆表

主要站区	公 交 车		汽 车	
	电	车	汽	车
外滩(中山东一路附近)		20, 22, 26, 28	42, 48, 55, 65, 71	
北 站		13, 14, 15, 18	41, 51, 58, 69, 78 等	
十六铺①		12, 16, 22	65	
提篮桥②		13, 19, 22, 28	37, 47	
静安寺		15, 20, 21	37, 45, 48, 57, 71, 76, 94	
徐家汇		15, 26	42, 43, 44, 50, 53, 72, 92	
曹家渡		13, 16, 23	45, 54, 94, 206	
老西门		11, 14, 17, 18, 24	51, 52, 70, 93, 97	
虹口公园		18, 21	54, 67, 73, 93	
中山公园		20, 21	55, 59, 60, 75, 93, 99	
江湾五角场				

- ① 通宵车: 308, 305, 307, 311, 316, 317
 ② 通宵车: 301, 302, 305, 306, 308, 309, 310, 315, 318, 319

松冈线	松江——闵行	南长线(崇明)	南门——长征农场
松新线	松江——新桥公社	南江线(崇明)	南门——长江农场
米横线	米市渡——江边	南凤线(崇明)	南门——良种场
松张线	松江——张泽	南北新线(崇明)	南门——新海车站
松青线	松江——青浦	南堡线(崇明)	南门——堡镇港
沪朱线	西车站——朱家角	南跃线(崇明)	南门——牛棚港
沪余昆线	西车站——小昆山	南建线(崇明)	南门——新建水闸
青安线	青浦——安亭	南同线(崇明)	南门——大同公社
青蒸线	青浦——小蒸	南红线(崇明)	南门——红星农场
青枫线	青浦——蒸淀	牛堡线(崇明)	堡镇港——裕安农机站
青盛线	青浦——北任大队	堡前线(崇明)	堡镇港——前哨农场
青金线	青浦——金泽	堡江线(崇明)	堡镇港——长江农场
青屯线	青浦——赵屯	凤潘线(长兴岛)	马家港——潘家沙
新江线(崇明)	新河车站——长江农场	凤园线(长兴岛)	马家港——园沙镇

长途汽车站

虬江路公共路口 电话 246464
 往江苏省太仓、常熟、昆山、平望，浙江省湖州、海盐、平湖、乍浦、安徽省绩溪、屯溪、黄山等地

沪平线	上海——平望	沪平线	上海——平湖
沪昆线	上海——昆山	沪盐线	上海——海盐
沪常线	上海——常熟	沪屯线	上海——屯溪
沪湖线	上海——湖州	沪黄线	上海——黄山(直达)
西乍线	西渡——乍浦		

出租汽车

本世纪二十年代末期上海滩出现了出租汽车。最初有英商“云飞”汽车公司，后来又有中国人自己办的“祥生”、“银色”出租汽车公司。那时，出租汽车数量一直不多。四十年代，脚踏三轮车逐步淘汰了人力黄包车，至五十年代居绝对地位。六十年代，价廉轻巧、结构简单的机动三轮客车出现，全市成立了机动客车服务公司，在车站、码头、闹市设立了许多服务站，才逐步淘汰了脚踏的三轮车。

七十年代末期开始，上海出租汽车公司添置了许多大小汽车，增设了服务点，扩大了服务范围。除了为市区、市郊服务外，还新增了游览专车，组织游客专程去苏州、无锡、宜兴、杭州、新安江、莫干山、黄山等地游览。

上海市出租汽车服务站

地 址	电 话	地 址	电 话
北京东路 800 号	224146	东门路 3 号	289474
北站出口处	243344	北京西路 669 号	564444 × 1
衡山路 691 号	564444 × 3	南京西路 920 号	530829
东长治路 342 号	454466	西郊公园对面	329570
延安东路 50 号	210821	陕西南路 343 号	564444 × 14
宁海西路 14 号		逸仙路 2615 号	672202
南京西路乌鲁木齐北路		宝庆路 2 号	377090
丹东路 25 号	451490	伊犁路 180 号	521249
中山东二路 33 号	218331	雁荡路南昌路	289453

出租客车价目表

(每公里价格)

类 别	市 区	郊 区 (单程)	备 注
三轮客车	0.15 元	0.23 元	(1) 三轮客车1人乘，免费随带行李100公斤；二人乘，70公斤；三人乘，40公斤。
小轿车	0.30 元	0.45 元	
华侨和外交	0.50 元	0.75 元	
中型车(12座)	0.60 元		(2) 郊区来回，价目与市区同。
大型客车(35座)	1.40 元		(3) 车到外省，价目与郊区同。
大型客车(42座)	1.70 元		

机动三轮车服务站

站名	地址	服务时间	电话
控江路	控江路760号	5:00~23:00	432285
江浦	江浦路1353号	通宵	454060
浦阳	杨村浦路1493号	8~17	450065
州电	辽阳路307号	7:30~16:30	450660
桥站	溧阳路1112号	通宵	661335
杨渡	聘绿江路66号	7:30~16:30	224769
通旋	四川北路85号	8~17	455598
院海	东大名路1196号	通宵	243344
桥瘤	北站出口处	通宵	245923
浦守	虬江路交通路口	6~23	548248
寺航	曹杨路40号	通宵	521069
六陵	曹家渡万航渡后路	8~17	663851转
山浜	中山北路交通路口	8~17	523857
门铺	凯旋路延安西路口	7~16	524689
	愚园路长宁路口	7~16	
	延安西路江苏路口	通宵	877090
	宝庆路2号	6~18	393636
产	肇家浜路天胡桥路口	8~17	370388
胡	东安路肿瘤医院门口	5~23	374063
	肇家浜路55号	通宵	536390
安	江宁路485号	8~17	523421
	南京西路1802号	8:30~17:30	375654
	延安中路803甲	7:00~16:00	536860
	北京西路常德路口	通宵	282862
	金陵中路90号	通宵	770724
	燎原化工厂对面	通宵	289419
	陆家浜路700号	通宵	280503
	人民路636号		
	中山东二路205号		

—140—

(续表)

站名	地址	服务时间	电话
斜桥	陆家浜路方斜路口	7~17	771201
人民	人民公园4号门口	通宵	223219
西	北京东路山西南路口	6~18	213090×7
桥	北京西路新昌路口	8~17	531006
园	西郊公园	8~17	329423
站	吴淞码头渡口	7~16	671332
科	芝罘路贵州路口	7~23	
郊	平凉路临青路口	5~23	
松			
州			
凉			

黄浦江两岸轮渡线

区	轮渡线名称	浦东主要交通点或浦江两岸主要市镇
市	上(川路)定(海桥)线 西宁(国路)线 民(生路)丹(东路)线 其(昌棧)泰(皇岛路)线 泰(同棧)公(平路)线 陆(家嘴)延(安东路)线 东(昌路)东(十六铺)线 杨(家渡)复(兴东路)线 塘(桥)董(家渡)线 南(码头)南(江南造船厂)线 周(家渡)江(边路)线	85路、上顺线、沪杭线起点 通往洋泾 86路 81、82路 85路、东行线、沪南线 张杨线 塘桥车站
郊	吴淞三岔港线 龙吴路垃圾滩线 龙吴路水泥厂线 吴泾、塘口线 闵行西渡线	高中线、高三线、吴淞 周杜线、吴泾 南航线、西团线、西干线、西燎线、西钱串线、 西星线、南靶线、西乍线、闵行 塘卫线、米市渡
区	米市渡塘口线	

—141—

上海机配站经销

磨料磨具

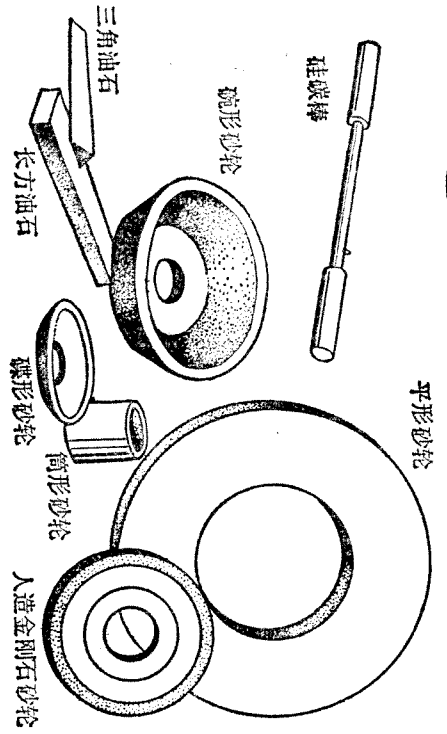

高压 中压 阀门

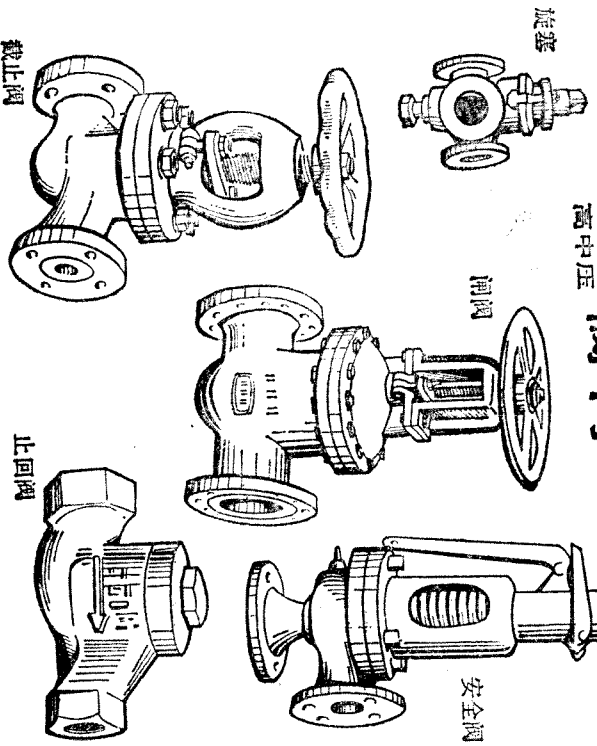

机床附件

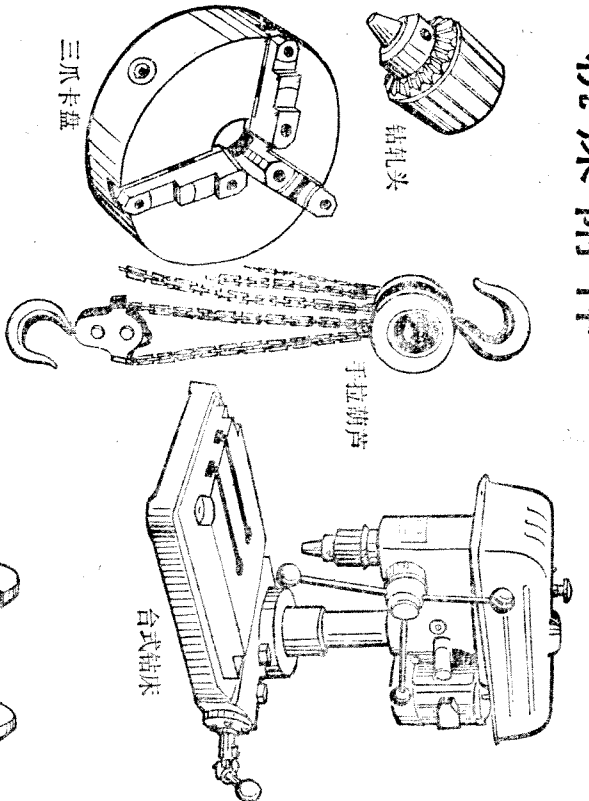

小型机械

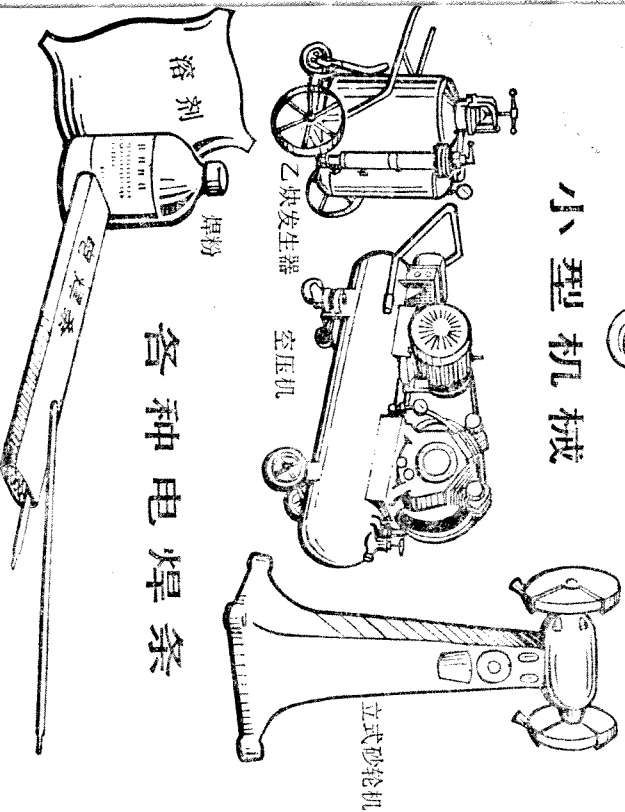

各种电焊条

地址：上海市江西中路 222 号 电话：217550
电报挂号：0679 邮政编码：200002

航空

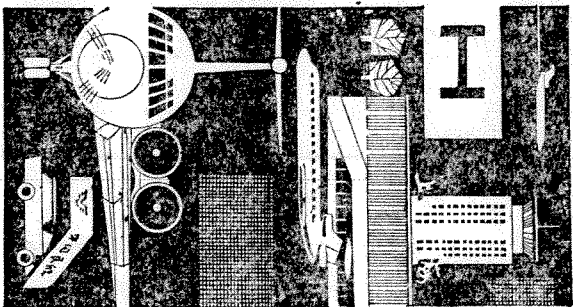

上海因其特殊的地理位置，随着国民经济的发展与日益频繁的国际交流，航空事业日渐重要。

三十年代，我国有了“民用航空”。当时有两家航空公司，一是中德合办的欧亚航空公司；一是中美合办的中国航空公司。两家航空公司始发班机都在上海起飞。使用的是龙华机场。由上海飞向南京、北京、武汉、重庆、西安、兰州、广州、香港等地。四十年代，欧亚航空公司改组为中央航空公司。

解放以后，北京成为全国最主要的航空枢纽，但上海仍不失为我国第二大航空中心。

七十年代，上海购置了大型客机，扩建了几个大型机场，增加了许多国内国际航线。在延安中路陕西路口设立了中国民用航空上海售票服务处，开辟了北京—上海—长崎—大阪—东京国际航线。

上海民航除了正常班机飞行以外，还有下列几项飞行任务：一是受中国旅行社、国际旅行社委托，已开辟了几条国内旅游航线：以飞往南京、无锡、杭州为主，也可到达其他各地；二是暑假期间，为普及航空知识，上海还组织青少年、教师等定期举行环市飞行，每人每次收费6元。三是在造林、播种、人工降雨、森林防火、灭火、灭蝗、治虫和探矿等方面发挥作用。还担负救灾和某些紧急抢救任务。

中国民用航空上海售票处在延安中路789号，电话533766；24路电车，42、48、49、71路公共汽车可以到达。

虹桥机场电讯：537664。国内客运电话535953，国内货运电话535363；国际客运电话532255，国际货运531640。

服务

日夜为您服务

上海素有“不夜城”之称。日夜运转的工厂，迎送着三班交替的工人；通宵达旦的车站，吞吐着南来北往的旅客。为了保证夜间的供应和服务，适应“四化”的进程和需要，上海的日夜服务做到了交通干线24小时畅达不断（通宵公交线路见本书第183~185页），点心供应昼夜不停，医院药店通宵达旦，应急电话随接随通。

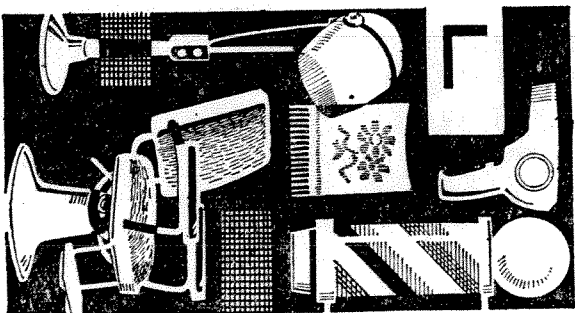

日夜食品商店

店名	服务内容	服 务 时 间	地 址、行 经 交 通、车 辆	电 话
星火日夜商店	供应糕点、香烟、糖果，预定点心，对老、弱、病、残者送货上门，为糖尿病患者预定无糖糕，为奶癣者预定奶癣糕。代开喜糖，为外地顾客代购乳儿粉，代买信封、信纸，有时还代写书信。出租黄鱼车、打汽筒，为购买50斤以上糖果者送货上门等	24小时	西藏路630号 (15、16、18、19、21、46路)	226870
燎原日夜食品商店	供应糕点、香烟、糖果，也为病人产妇产送商品	24小时	淮海中路470号(26路)	284913
向阳日夜食品商店	供应食品、小百货、出借打气筒、黄鱼车，供应保险丝，传呼电话	24小时	四川北路2001号	660444
远征日夜食品商店	供应香烟、糖果、糕点	24小时	长寿路314号 (13、16、24路)	538998
迎丰日夜食品商店	供应食品、烟、酒	24小时	中山北路1867号(69路)	574616
车站日夜商店	供应食品、百货、代客修拉链、出借针线包	24小时	北站(见本书第186页)	243477
国际日夜食品商店	供应食品、香烟	24小时	海宁路322号 (13、61路)	243998
提篮日夜食品商店	供应食品、香烟	24小时	大名路1114号 (13路)	451509
八仙桥日夜食品商店	供应烟酒、糖果、食品	24小时	龙门路135号 (18、26、71路)	282924

日夜理发店和浴室

地 点	店 名	地 址 (行经车辆)	服 务 时 间	电 话
延安中路	延安理发店	延安中路445号 (23、41、42、48、71路)	8:00至23:00	564837
北 站	胜利理发店	宝山路21号 (13、14、18、65、66路)	6:00至23:00	242952
提篮桥	提篮理发店	海门路13-17号 (13、19、22、25、28、37路)	8:00至21:00	450478
曹家渡	国泰理发店	长寿支路13号 (13、45路)	7:00至22:00	525642
十六铺	江边理发店	中山南路12号 (11、65路)	7:30至23:00	无
徐家汇	徐汇理发店	衡山路969号 (15、26、42路)	8:00至22:00	389678
八 埭 头	榆林理发店	平凉路485号 (25、37路)	8:00至21:00	450637

上海浴室的服务时间一般是中午12时至晚上21:00左右，也有延至晚22:00歇业的。服务时间最长的浴室是沪中浴室(北京西路2号、电话225415)从上午8:00开始一直营业至深夜24:00止，设有男女沐浴全套服务项目。

上海日夜服务的医药商店和菜场给居民带来许多方便，现列表如下：

日夜医药商店

店 名	地 址 和 行 经 车 辆	电 话
*大世界医药商店	西藏南路2号(18路71路)	280936
*第九医药商店	东昌路505号	840102
*第七医药商店	复兴东路1138号(24路)	281616
*为民药房	东大名路128号(13路)	454239

(续表)

店名	地址和行驶车辆		电话
	地址	行驶车辆	
*第五医药商店	四川北路1803号(65路)		242435
*长春医药商店	四川北路1989号(21路)		660621
*第四医药商店	平凉路457号(25路)		454433
杨浦药房	杨树浦路1051号(28,60路)		430970
第二医药商店	鸿兴路6号(14,15,18,66路)		341927
*健康医药商店	宝山路55号(18路)		241830
*新剂药房	南京西路747号(16路)		532924
*第六医药商店	华山路14号(15路)		537576
*工农兵医药商店	长宁支路9号(18,16,54,94路)		520293
*第三医药商店	华山路1919号(26路)		384918
健美药房	常熟路237号(15,26路)		374387
向阳医药商店	复兴中路1180号(24,42,96路)		376281
*长征医药商店	西康路1138号(18,16路)		535047
第十一医药商店	定西路1573号(20,21路)		520453
华东医药商店	江苏路672号(57,71,76路)		523853
健民医药商店	天山二村54号		518092
第八医药商店	淮海中路951号(24,26路)		372900
人民保健医药商店	淮海中路562号(12,26路)		280771
泰康医药商店	瑞金二路379号(17,43路)		370294

*者为24小时昼夜服务,其他药店服务至20:00左右。

日夜菜市场

菜场名称	营业时间		供应品种	电话
	早市	夜市		
西康路菜场	4:00~24:00 全日服务		鱼、肉、蛋、菜、豆制品、盆菜	537511
宁海东路菜场	5:30~17:30		同上	284398
巨鹿路菜场	22:30止		同上	563922
三角地菜场	24:00止		同上	241028
吴江路菜场	22:00止		同上	534957

(续表)

菜场名称	营业时间		供应品种	电话
	早市	夜市		
鸟鲁木齐中路菜场	4:00始	23:00止	同上	376709
凤阳路菜场	4:00始	20:00止	同上	565170
中山北路菜场	3:00始	22:30止	肉、蔬菜	660113
牛庄路菜场	3:00始	24:00止	鱼、肉、豆制品、蔬菜	221771
平凉菜场	4:30始	23:00止	同上	453518
江西北路菜场	2:00始	23:00止	同上	241136
安义路菜场	4:30始	23:30止	同上	533005
安庆菜场		23:00止	同上	246750
陆家嘴路菜场		21:00止	同上	840140
热华菜场		23:30止	同上	246790
新闸菜场		21:00止	同上	552361
福州路菜场	3:30始		同上	226602

通宵电话

上海市电报局 南京东路30号 中兴路1507号
 北站电报营业处 北站候车室对面 上海市长途电话局 四川北路1761号
 静安寺邮电局 南京西路1503号 宁国路邮电局 宁国路503号
 思南路邮电局 思南路7号

常用电话

*查询电话号码 114 *汽车服务公司 564444
 *查询传呼电话 115 *机动车辆总调度室电话 213090
 *市郊长途电话 228228 *徐汇区叫车电话 377090
 *国内长途电话 113 *静安区叫车电话 536390
 *国内长途电话查询 116 闸北区叫车电话 243344
 *火警 119 杨浦区叫车电话 454080
 *医疗救护大队 244010 *天气预报 228779
 *公安 215380 *为24小时服务

上海服务之窗

上海的服务行业项目之多、分类之细、店家之众是全国各城市中仅见的。这里列举与日常生活关系密切的几例：

特级理发店

上海的理发店有七百多家，服务项目有男女理发，女子烫发（电烫、化学烫），做头发（水烫），美容化妆，修指甲，染发，做和装假发，病理服务（按摩、治歪嘴巴等）。服务时间一般在上午8时至下午6时左右。

特级理发店有南京、新新、华安等，设备完善，项目齐全，质量讲究，发式新

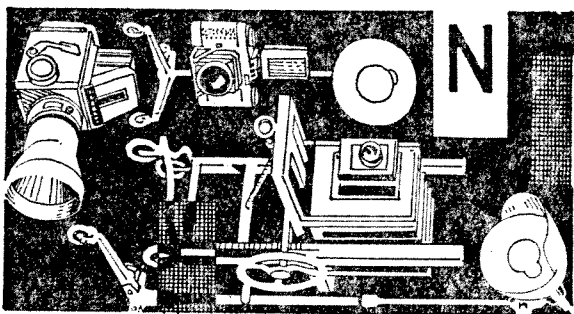

颖，有一定经营特色。

南京理发店 设有男子、女子部及贵宾室。该店对发式造型很有研究，善于吸收我国古代和国外发式精华，设计适合我国现代妇女需要的发式，男女式都很著名。地址南京西路786号（石门路口），电话532968。

新新美发厅 是上海规模最大的理发店。底层为男子部，二楼为女子部及贵宾室，三楼为电烫间和美容室。该店男女式都很著名。地址南京东路546号，电话223284。

华安理发店 是接待华侨、外宾较多的理发店，位于华侨饭店底层西侧，南京西路104号，电话226718。

特色理发店一览

理 发 店 名	特 色	地 址
百 沪	女子新颖发式 女子发式持久	愚园路230号 陕西南路113号
罗 为	女子烫发 女子电烫	淮海中路1840号 南京西路238号
人 绮	男子电烫 男、女理发	贵州路28号 四川北路1928号
斯 香	女子烫发 女子化学烫	四川北路48号 南京西路1240号
为 致	男子青年发 女子菊花式发型	南京西路978号 老西门中华路1450号
华 美	男子理发 女子理发	南京西路1450号 平凉路1505号
港 瑰	专治歪嘴巴、疗效显著	天山路952号
来 花	自制假发、套发、块发、表假发、修补假发	城隍庙旧校场路50号
云 光		

浴 室

上海浴室共有一百多家，大都设有女子部。服务项目除沐浴外，还有理发、修脚、搓背、推拿、按摩等。如：

裕德池男女浴室 是上海著名的高级浴室，已有六十多年历史。底层浴室众多，收费低廉；二楼设备较好，收费适当；三楼全部为小房间，海绵沙发，装有空调，房内有浴缸，房外有白玉大池，项目齐全，服务周到，深受各界人士、华侨和外宾欢迎。地址天津路479号（浙江路口），电话222130。

沪江男女浴室 原名卡德池，是上海有名的大型浴室。男子分五个堂口，有三百多个座位，还辟有房间雅座。女浴室也是上海规模最大的。该堂设有脚病医疗门诊部，全天为脚病患者治疗。地址石门二路247号（北京西路北），电话532295。

西泉浴室 座落在进贤路48号（茂名路口，42、48、71路到瑞金路下）。楼上设有温池、热池两个，与众不同。该堂修脚和推拿师傅技术高超，经验

丰富,能治疗多种疾病。

清华男女浴室 是一家大型男女浴室,男浴室设有五个窗口,另有房间;女浴室淋浴、盆浴兼备,服务项目齐全,推拿有一定名气。地址天潼路头枫路100号,电话241470。

部分男女浴室一览

浴室名	服务时间	地 址	电 话	行经公交车辆
长 江	12:30~21:00	延安东路616号	2859388	42、48、71路
淮 海	9:00~21:00	淮海中路987弄24号	377486	24、26路
静 安	12:30~21:00	南京西路1790弄20号	522614	20路
五龙池	9:00~21:00	江苏路418弄4号	521320	20、21、44、71路
日 新	12:30~21:00	普安路99号(淮海中路北)	281493	26、42、48、71路
建 新	12:00~21:00	东新民路33号(北站)	244499	13、14、18、65、66路
南 洋	12:00~21:00	小东门铁锚弄30号(十六铺)	288449	11、16、65路
沪 西	12:30~21:00	西藏路1129号	539278	13、16、24、63路
红 伟	12:00~21:00	四川北路1999弄1号	662973	21路
康 乐	12:00~21:00	平凉路1509号	430968	25、60路

* 售票提早半小时下班。

* 建新浴室女子部服务时间9:00~22:00。

洗 染 店

上海洗染店共200多家,机器洗衣工场四家,染色工场20多家。洗染店服务项目齐全,有洗涤、熨烫、染色、织补、机器干洗、羊皮复硝、麂皮洗染、皮蜡装光、雨衣上浆、去渍、印字、服装修补、棉衣拆洗、西裤倒做、织补丝袜、台湾席、产销舞台彩色灯光片和电视银幕滤色片等。服务方法,主要是门市服务,大店设有电话通知,全市收送,以及上门为外宾收送服务等。

部分大店及特色店介绍如下:

淮海路正章洗染店 正章有淮海中路516号及600号两个门市部,电话283315,283388。是上海著名的大型洗染店,服务项目齐全,以机器干洗、洗烫衣服,质量讲究,服务方法多样闻名。机器干洗有四十多年历史,洗烫质量有专人检查,服务方法有电话通知上门收送,外地顾客邮寄服务,工

厂学校定期服务,新村里弄流动服务,戏院剧团预约服务,外宾快衣专人服务等。

静安寺正章洗染店 地址南京西路1717号,电话533125;分门市部在延安中路876号,电话531020;南京东路1108号,电话265267。该店原是淮海路正章分店,合营后,成为单独的洗染店,也是上海的著名大型洗染店。服务项目齐全,戏服服装的配件染色更是他们的特色。该店擅长去除各种污渍,并有配好的去渍剂出售。服务方法灵活多样,急需的衣服,可提早交件。

沪江洗染店 原名中央洗染店,是上海著名的大型洗染店之一。服务项目齐全,洗染修补皮衣是该店的特长。化学洗皮,毛软皮爽,除臭防潮;皮蜡装修补上光,补洞换面,染色上光,整旧如新。地址淮海中路963号,电话372212。

伟康洗染店 地址延安西路746号,在长宁区内有七个门市部,是一个大型洗染店。除一般洗染染织外,修旧翻新有丰富的经验,西裤后部有破洞,可以调头倒做,棉衣破旧可拆洗翻新。该店舞台彩色灯光片,被评为1979年上海市第二商业局优质产品;电视机银幕滤色片,保护视力,深受欢迎。

金纶洗染店 是一家大型洗染店,在沪东地区有一定声誉。服务项目齐全,设备完备,最近购置有进口的干洗机、去渍机、熨烫机等。干洗机使用三氟乙烷和四氯乙烯为洗涤剂,去污力强,不缩不皱不褪色。该店擅长精工织补、化学洗皮。地址四川北路513号,电话241304。

上海洗染店 是一家前店后场规模较大的洗染店,项目齐全,质量讲究,交件迅速,除为一般顾客服务外,还为外宾服务。地址四川中路544号,电话219238。

老日昇织补店 是上海著名的专业织补店,有近百年历史。著名技师精工织补,技术高超,所织“两面光”,破洞两面看不出织补影痕。除织补各种衣料外,还织补台湾席、尼龙蚊帐、尼龙人造血管等。地址南京东路238号,电话217778。

人民洗染店 服务项目除洗染染织补外,羊毛洗染复硝比较著名。地址南京西路1632号,电话534131。

照相馆和打字誉印社

上海照相馆共有一百多家,分为:特一、二、三等四个等级。服务项目有:人像照(证件照、艺术照)、合家照、团体照、结婚照、戏剧照、花色照、彩色照和工业产品照;添印、放大、着色;业余摄影冲晒放大;摄影图片的设计印制;修理照相机、出租照相机、出售卷片等。

上海誉印打字社共有17家,服务项目有中英文打字、各种资料、讲义、报表等的刻印装订,美术设计,彩色套印、绘图、插图、晒图、扫描复制、静电复印以及修理打字机、油印机等。

王开照相馆 是著名的特级照相馆。有五个摄影室,擅长拍摄人像照、合家照、结婚照、团体照等,工业照和彩色照也很有名。地址在南京东路387号,电话221098。

中国照相馆 是著名的特级照相馆。擅长拍摄结婚照,人像照等,备有大型摄影室,可拍摄二百多人的团体照。现在新辟了彩色摄影室。地址在南京西路88号,电话226494。

人民照相馆 位于淮海中路831号,电话375877,是著名的特级照相馆,以擅长拍摄人像照,高低影调更是他们的特色,彩色照也很有名。

爱好者摄影室 位于福州路741号,电话291139,是著名的特级照相馆。擅长拍摄生活人像照,彩色照相工艺讲究。

友谊照相馆 擅长彩色、黑白人像照、结婚照,工业产品照也有很有名。地址南京东路311号,电话222254。

大新照相馆 除拍摄人像照、结婚照等外,还有旧照修补翻新,布景照,照相涂塑等服务。地址城隍庙文昌路1号,电话2389850。

科艺冲晒放大 位于南京东路150号,电话214466。专业冲晒放大,以蓝黑色调、裁格放大、微粒显影著名,还有闪光上门外拍。

跃进工业摄影社 专门拍摄工业产品和科技资料。地址南京西路242号,电话536911。

浦江摄影社 在外滩绿化地带,为游客拍摄外滩风景人像快镜照,室内可拍人像风光的“定向合成”。地址南京东路500号,电话224214。

海影图片社 承接各类摄影图片、科技工艺资料、电化教学幻灯片,印制电影戏剧、歌曲、年历图片。地址淮海中路485号,电话281914。

主要打字誉印社地址

社名	地址	电话
上海海艺	河南中路42号	216779
新虹	福州路694号	223124
新成	南京西路624号	531581
卢湾	四川北路934号	246554
江湾	延安中路451号	534141
徐南	陕西南路256号	370361
延汇	淮海中路1072号	376112
西安	延安东路1030号	280283
	中华路1404号	772248

包装和修理服务

上海包装服务部工场一殿

业务股和工场	地址 (行驶车辆)	电话	服务项目
业务股	宁波路349号(14、16、17、20、21路)	222817	代客包装、提货、市内运输、外地托运
虬江路工场	虬江路523号(21、65路)	246195	300公斤至几吨重的笨重器件打包、托运
汉口路工场	汉口路571号(14、17、18路)	224064	300公斤以内货物打包、托运
山东路工场	山东中路212号(16、17、26、49路)	223214	300公斤以内货物打包、托运
沪太路工场	沪太路103号(78路)	660191	300公斤以内货物打包、托运
中百一店地下室	南京路西藏路(18、20、37路)		中百一店售出商品的打包托运及外地采购货物的包装托运

黑白电视机修理

牌名	厂名	上门修理期限	修理地点	电话
星火	人民无线电厂	从购机日起,一年之内如有故障,上门保修。若连续出现两次同类毛病负责调换整机(免费)	江西中路 306 号	215867
凯歌	上海无线电四厂	从购机日起,一年内如有故障,上门保修(免费)	肇嘉浜路1033号	383364
金星	电视机一厂	从购机日起,一年内如有故障,上门保修(免费)	枫林路 201 号	379794
友谊	上海无线电三十二厂	从购机日起,一年内如有故障,上门保修(免费)	大名路 37 号	240809
飞跃	上海无线电十八厂	从购机日起,一个月内上门免费修理	零陵路 382 号	372116
上海	上海广播器材厂	负责修理	南京西路 981 号	532761

附: 电视机故障内容

无图	图像放大	对比度失控
无光栅	图像缩小	天线断
无伴音	图像扭曲	收音不响
水平一条线	无法同步	指示灯不亮
垂直一条线	亮度失控	其他

修理手续: 凡在本市各商店购买上述五家工厂生产的电视机, 市区使用者, 自购机发票之日起, 一年内或一个月如有故障, 请根据电视机故障内容填写卡片, 然后寄往生产厂修理处, 在短期内即能上门服务。

物资市场

上海生产资料交易市场

该市场是立足本市、面向全国的进行计划外生产资料交易的固定场所, 经营范围有金属材料、化工原料、建筑材料、机械设备、各种线缆、各种轴承、电工器材、工量刃具、汽车、拖拉机、柴油机、发电机组、金属切削机床、紧固件、工矿机械配件、交通器材、农机配件、仪器仪表、电讯元件、五金工具、民用交叉工业品等。

服务项目包括: 委托代销、展销调剂、函电代购、加工订货、协作串换、代办托运。

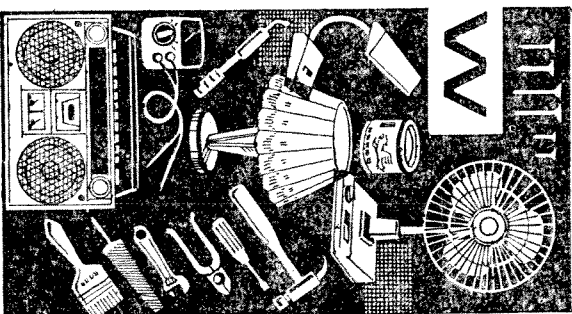

该交易市场规模很大, 内分三个商场, 分设本市各局、本市和外省市各大厂的多余物资(产品)展销; 代销全国各地工厂、局的国家计划外的物资、产品, 只要函电就能办理。该市场还和全国各地四十多家同类交易市场有业务联系。

每年春秋两季举行为期十天左右的全国性物资交易会, 此外, 还不定期举行各种专业交易会。

凡委托交易市场代销售者, 全民单位凭本单位介绍信联系办理, 集体单位凭主管部门证明信办理。进交易市场采购, 市内单位凭介绍信或工作证; 市外单位凭本单位介绍信和“采购接待证”办理; 个别消费者也能购买到品种不多的商品。

外地来沪的采购员, 先到有关省市的驻沪办事处报到, 领取采购证, 这样才可到该交易市场和上海所有开放单位采购。

该市场在肇嘉浜路 201 号(可乘 17 路电车, 41、43、45 路汽车到大木桥下车)。电话: 379740。电报挂号: 5581。

上海生产资料交易市场门市部在延安中路 3 号。

上海五丁工具公司人民 工具五丁产品介绍



本厂系生产电动工具专业厂，产品适用于化工、石油、煤气、自来水、发电、锅炉、建筑设备与电器安装等部门使用。工艺先进，产品精密，质量可靠，实行三包，欢迎订购，代办托运，并接受新研制电动工具研制任务。

Q10-32 针束除锈机

适用于机床、机械车轴制造，冶金和化工等行业各种铸件、铸砂、机件表面除锈和清除焊缝的焊渣等。

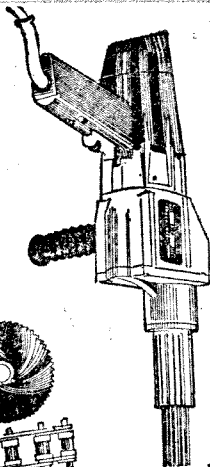

J3UP-70 自爬式电动割管机

专用于割钢管、铜管、不锈钢管的割断和焊接坡口，切割范围200-4000mm，钢管厚10mm，铸铁管厚20mm，切口12mm，进给速度85mm/分。

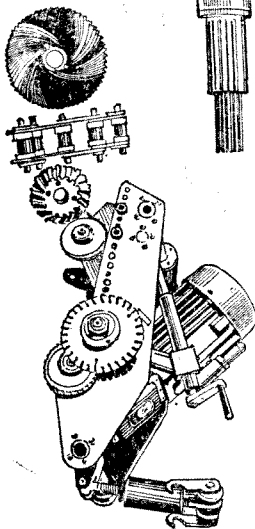

J3G-400 型材切割机

专用于切割不锈钢，轴承钢，合金钢，淬火钢等金属材料。切割范围：无缝钢管50mm以下，钢管中135*6mm，角钢100X10mm，槽钢12#，夹钳可转成15°、30°、45°夹角。

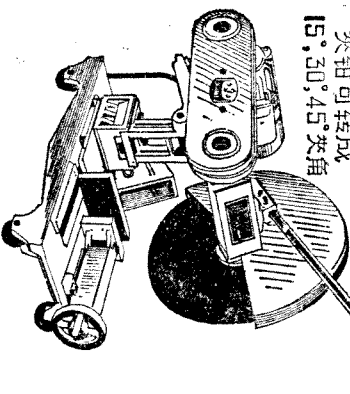

J3D-12 倒角机

专用于钢板倒角或坡口，角度为30°、45°、65°，坡口12mm，钢板最大厚度30mm，倒角速度5.3米/分。

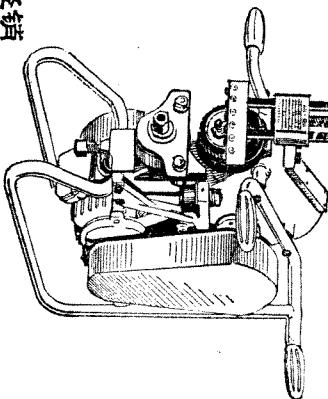

产品由上海市工具公司经理部 经销
上海五金采购供应站
地址：金陵东路257号 九江路445号
厂址：上海新市路冠家桥三号 电话：661766

部分五金交电商店一览

商店名称	经营范围	地址	电话
锦艺玻璃五金商店	各种窗框材料、沙发配件、橱窗柜台零件、清洁用品等	宁波路 541 号	221546
新艺装潢五金商店	各种窗框材料、沙发配件、橱窗柜台零件、清洁用品等	淮海中路 685 号	378073
新风玻璃五金商店	各种民用玻璃	吴江路 15 号	564074
晶艺玻璃商店	玻璃胶合制品、指示灯片等	淮海中路 716 号	374313
新上海玻璃五金商店	各种汽车玻璃	福建中路 369 号	223110
星火玻璃商店	各种汽车玻璃、哈哈镜	延安中路 521 号	564637
新时代玻璃店上海灯具总店 (原上海交电商店)	各种台灯、吊灯、灯罩	河南中路 121 号	214967
华艺灯具店	同上	南京东路 360 号	221755
华美灯具商店	同上	南京西路 1049 号	535334
红光电料商店	灯具灯、仪表、线管安装零件	淮海中路 517 号	288974
曙红电料商店	同上	北京东路 543 号	221047
国际电视机商店	专营各式电视机、附件及修理	淮海中路 436 号	289091
上海电视机商店	同上	南京东路 518 号	224927
新歌声电视机商店	同上	南京西路 844 号	535613
得利自行车商店	经营和修理各式自行车、两用车	淮海中路 813 号	371815
顺风自行车商店	同上	南京西路 1693 号	535073
群红自行车商店	经营各式收音机、半导体、录音机	延安东路 740 号	224302
康歌无线电商店	同上	淮海中路 512 号	285520
青少年电讯零件商店	各种半导体零件	淮海中路 474 号	284543
		福州路 501 号	221105

(续表)

商店名称	经营项目	地址	电话
上海第一五金商店	各种五金工具, 兼营修理工具	浙江中路528号	223182
建设泥木工具商店	各种泥木工具	河南中路164号	217583
大名筛网商店	各式筛网	大名路142号	243866
上海橡胶五金商店	橡胶板零件	北京东路705号	223464

北京路上的物资商店

北京东路上有一段街区集中了一批以五金和机械为主的生产资料特色商店。它们主要的经营范围是机械设备、电工器材、传动配件、水道阀门、钢瓶容器、风动工具、船舶五金、五金工具、黑色金属、弹簧拉簧等,为采购这类物料的同提提供方便。

店厂名称	地址、行经	交车辆	电话
黄浦机电商店	北京东路434号(14、16、19、21路)		2229227
光明电器商店	北京东路541号		221709
华光电工器材商店	北京东路589号		224048
工农机械配件商店	北京东路顺家弄80号		228357
东风风动工具商店	北京东路661号		223052
利航船舶五金商店	北京东路641号		223824
胜利橡胶利用商店	北京东路412号		222798
大庆钢铁利用商店	厦门路112号		221581
上海化纤利用商店	江西中路1号(16、26路)		210720
黄浦区废旧物资商店	江西中路62号		214880
勤俭五金杂品商店	北京东路765号		223743
黄浦纸箱利用厂	延安东路464号(48、71路)		280500
东海化工油漆利用厂	真北路121号(54、67路)		577035

上海市土产公司

上海市土产公司供应柴炭类、包装类、油麻类物资。柴炭类有柴、炭、竹类、木类、小木棍、木板、纤维板、芦苇、芦帘等。包装类有草包、草绳、草帘、草批、塑料绳、麻绳、棕绳、棕骨丝、塑料袋、麻袋等。油麻类有桐油、油灰、粉灰、绳索(船上用的粗绳)、铁链、铁锅、铁葫芦、蜂蜡、藤皮、木棉、蒲绒(枕头芯)。

供应对象主要是工厂企业单位及农村社队企业,少量商品供应居民。进货方式有批发部进货、自行采购、社会回收(从木材加工厂、家具厂回收)。

土产公司下属大型单位39个,附属单位(网点)另有77个,主要集中在南市、黄浦、虹口、卢湾等区。以下择要列表:

所在区	店名	地址(公交车辆)	电话
黄浦区	土产综合商店	福建中路585号(14、16、21路)	223129
	上海桐油芝麻商店	延安东路424号(42、48、71路)	284388
静安区	土产综合商店	常德路628号(15、21、23路)	565089
卢湾区	打浦土产综合商店	肇家浜路27号(17、41、43、96路)	573506
虹口区	虹口土产商店	东汉阳路224号(19、25路)	244715
	虹口木屑合作商店	虹口北街28弄16号(17路)	451117
徐汇区	利群土产商店	天钥桥路166号(26、15、42路)	380040
	44路汽车)		
闸北区	土产综合商店	虬江路809号(65、66、69、78路)	244277
南市区	土产合作商店	剪刀桥路38号(23、89路)	771081
	塘桥土产商店	浦东南路2051号(82路)	841142

(续表)

所在区	店名	地址(公交车辆)	电话
杨浦区	土产杂品公司工厂服务部	杨树浦路1810号(28、60路)	430407
长宁区	长宁区土产商店	中山西路560号(54、73路)	522949
普陀区	普陀区土产商店门市部	中山北路四号桥(69路)	574739
吴淞	土产杂品批发部	泰和路684号(51路)	671906
宝山	土产批发部	淞浦路309号(51路)	671982

中央商场

中央商场是上海一家颇具特色的综合性商场,专门处理本市和外地工商企业副、次、下马产品和积压商品,专门修理上海各工厂商店出品的生活及文化用品。它商品品种多样,价格低廉;小修小配,项目繁多,极受消费者欢迎。

中央商场经营的商品大类有日用百货、文体用品、衣着用品、各式鞋子、各式玩具、电讯零件、自行车零件、台灯电料、劳动防护用品等;修配服务的主要项目有钢笔、表带、乒乓球板、拉键包、打火机、电唱机及电动剃刀等。

中央商场附设百货门市部(电话219246)、五金橡胶门市部(电话216065)、交电门市部(电话216562)、日用品门市部(电话217875)及修配门市部(电话210996)共五个门市部。中央商场接待本市、外地工矿企业单位采购或函购,接受处理本市外地工商企业副、次、下马产品和积压商品,业务组电话214836。

中央商场地址在上海沙市二路20号,17、16、20、26路电车可达。

淮海旧货商店和日用品调剂商店

淮海旧货商店原名上海旧货商店,位于淮海路重庆南路口的淮海中路424号,是上海最大的一家旧货商店。

淮海旧货商店门市各商品部收购和寄售各种粗细皮毛、服装衣料、木器

家具、电讯器材、日用百货、钟表仪器、中西乐器、五金电器、自行车、电冰箱、照相机、缝纫机、电视机、录音机、收音机等。商店业务组同时承接各工厂、企事业单位次产品、清仓物资处理。

上海较大的日用品调剂商店还有位于南京东路479号的协群日用品调剂商店(寄售、收购各种旧生活资料)和静安寺万航渡路4~24号的永华日用品调剂商店。永华除经营各种旧生活资料购售业务外,还分别设有两用车、自行车门市部、木器家具门市部和自行车零件门市部。位于淮海中路472号的新光学仪器调剂商店还专门收购、寄售照相机、显微镜、望远镜、天文钟、船钟、打字机、计算机、绘图仪和各种光学仪器。该店同时兼营国产及进口相机、望远镜的修理业务。

上海市日用品调剂商店网点布局一览表如下:

日用品调剂商店一览

名 称	地址和行驶车辆	电 话
三勤日用品调剂商店	淮海中路240号(17、18、26路)	总机288907 电器组288977 服装组288340
卫新日用品调剂商店	金陵东路352号(12、26路)	总机288017
小南门日用品调剂商店	董家渡路510号(11路)	自行车门市部283885 钟表医疗门市部280766
为群日用品调剂商店	平凉路400号(25、37路)	总机770757 木器部770757
永华旧货商店	万航渡路4~24号(15、20、21、45路)	总机450828 办公室453994
卢湾区旧木器调剂合作商店	顺昌路2号(17路)	总机539178 业务组563970
第一门市部	长乐路54号(26路)	281680
第二门市部	太仓路105号(17、26路)	282698
第四门市部	建国东路50号(17、18路)	282454
四海日用品调剂商店	四川北路1295号(17、21路)	281677
海宁路门市部	海宁路380号	241621
		246006

(续表)

名称	地址和行驶车辆	电话
正新家俱调剂商店	人民路1039号(11、26路)	284676
立新日用品调剂商店	宝山路127号(14、18、66路)	241823
立新风家具调剂商店	平济路740号(25、37路)	450895
向阳日用品调剂商店	南昌路614号(24、26、45、96路)	374632
南昌路门市部		
襄阳南路门市部	襄阳南路104号(24、26、45、96路)	379108 370438
内群日用品调剂商店	陕西南路380号(24、96路)	376169
抄群日用品调剂商店	南京东路479号(20、37路)	221953
创新日用品调剂商店	淮海中路1312号(15、26、45路)	370138
外宾门市部	淮海中路1308号(同上)	372559
地毯门市部	淮海中路1312号(同上)	375979
老西门日用品调剂商店	中华路1474号(11、14、18路)	771277
百家日用品调剂商店	东昌路246号(85路)	840846
西藏旧货合作商店	西藏南路261号(17、18、23路)	280462
光明日用品调剂商店	东门路90号(12、65路)	281541
陆家浜日用品调剂商店	陆家浜路1008号(18、23、43、66路)	770252
利群日用品调剂商店	海门路32号(13、19、22、28、37路)	453132
虬江旧家具合作商店	虬江路1139号(65路)	240615
陕西日用品调剂商店	延安中路557号(24、42路)	565489
河南旧家具商店	河南北路173号(14、19、25、66路)	243340
徐汇日用品调剂商店	华山路2005号(15、26路)	393705
益泰旧货商店	淞兴路128号(51路)	671902

— 164 —

(续表)

名称	地址和行驶车辆	电话
淮中旧货合作商店	淮海中路32号(12、17、18、26路)	281161
淮海旧货商店	淮海中路424号(12、26路)	总机 284195 282192
无线电钟表寄售收购处		281333
服装百货寄售收购处		283274
服装整修加工场		536929
新阳日用品调剂商店	长寿路246号(13、16、63路)	
勤业家具调剂商店	四川北路1379号(21、65路)	240790
勤奋旧货合作商店	金陵东路477号楼上(12路)	283528
新天日用品调剂商店	四川北路1470号(21路)	240384 240441
新光光学仪器调剂商店	淮海中路472号(12、26路)	285111
群益日用品调剂商店	闵行北大路28号(沪闵线)	356414 356362
霍山旧木器合作商店	汾州路10号(61路)	452103

上海市外货收购站

该站是一个外货市场管理兼经营的机构。地址：江西中路309号(近南京路口)，电话：214397。根据国务院有关精神，于1958年1月在上海成立了外货收购站；并规定：凡进口商品在本市转让或出售的，一律交外货收购站，按规定价格统一收购。任何个人和单位不得私自出售，也不得委托代销和寄售。收购站的设立，对保护外宾、归侨、港澳同胞及其亲属的合法利益，维护国家侨汇收入，都是一个极为有力的措施。收购站原属上海市百货公司管理，从1980年1月1日起，接受上海市综合贸易信托服务公司领导。业务上发生直接联系的单位，主要是：海关查私处、海关民航虹桥机场营业处、海关高阳路码头行李检查处、海关驻四川路邮局办事处、各区、县工商行业行政管理局以及市、区、县公安局、人民法院。另外，接受各驻沪使(领)馆、中外合资经营企业和其他个人遵照海关监管办法进口商品的处理。收购后的物品，在本市指定的零售商店经销出售。

— 165 —

上海劳动保护用品商店

上海市劳动保护用品商店地址在河南中路 382 弄 1 号(近南京路), 它在南京路中百一店、中百十店, 和市内各区都没有代销处。各区代销柜如下:

地区	店号	营业柜	地址
黄浦区	中百一店	柜上	南京路、西藏路老西门
浦区	中百八店	同上	淮海中路
南市	中百二店	同上	徐家汇
卢湾区	中百六店	同上	延安路、江苏路口
徐汇区	长宁劳防商店	同上	静安寺
长宁区	中百九店	同上	曹家渡
静安区	中百四店	同上	柳营路
普陀区	南北劳防商店	同上	四川北路
虹口区	中百七店	同上	兰州路西
杨浦区	长阳百货商店	同上	兰州路东
吴淞区	中百三店	同上	泰和路
闵行	吴淞劳防商店	同上	闵行一条街
闵行	闵行百货商店	同上	

上海市综合贸易信托服务公司

上海市综合贸易信托服务公司是在建国初期通过开展工业品的代理加工订货、代购代销等业务逐步发展起来的。今天, 在多种经济成分、多条流通渠道同时并存的情况下, 这家公司不仅灵活运用代购、代销、代储、代加工、代包装、代运输多种经营方式, 而且广泛为托销托购双方穿针引线、搭桥挂钩, 拾遗补缺, 充分发挥了它耳灵、腿长、联系面广的特点, 为市场商品的调节发挥了很大的作用。

上海市综合贸易信托服务公司的经营范围是生活资料中的三类商品, 二类多余商品, 外转内商品, 工业自销产品, 街道、社队工业产品, 各级信托公司、贸易货栈供应的商品, 工矿、部队、企事业单位的处理物资以及政法、行政有关部门罚没、处理物资。地址在南京东路 233 号, 电话: 217249(总机)。

游览

名胜·古迹·游览点

豫园

豫园在上海市南市区豫园商场(老城隍庙)九曲桥的后面。它建于明嘉靖三十八年至万历五年(1559~1579年)距今已有四百余年历史。它原是明朝潘允端为了娱悦他的父亲刑部尚书潘恩的晚年而修建的。占地 70 余亩(包括今城隍庙后面的九曲桥和湖心亭)。后数易其主, 日渐荒芜, 至清乾隆二十五年(1760年), 由上海士绅筹款重修, 改名西园; 道光时, 为上海豆业、糖业和布业公所; 鸦片战争与太平天国农民运动时, 遭到了帝国主义的严重破坏; 解放后划出了

原在豫园内的九曲桥与湖心亭，并入了占地约2亩的内园(内园建于清康熙四十八年即公元1709年)，经过彻底修建和布置，已经恢复了旧貌，对外开放。

豫园以大假山为中心，大假山高约四丈，约用二千吨的武康石堆成，仿佛真山，在当今江南地区保存的明代假山中，是结构最新奇的一座。通过曲折的回廊，将一系列的建筑物联系起来。它的布局特点是在紧凑中有疏朗，而在疏朗中却不见散漫。明明是一条长廊，但它的尽头却又无路，看似已经走至绝处，但转过一亭一阁，又豁然开朗，别有天地；往往从一处兜上一个大圈子，而又回到原地，使人有扑朔迷离之感。

大假山，气魄雄伟，有山林气象。山上峰峦重叠，山下水声淙淙。在平畴千里的上海，得此峰壑，真有远离尘嚣之感。

园内亭台楼阁堂榭甚多，如三德堂、仰山堂、挹秀亭、萃秀亭、两轩、点春堂、藏书楼、快楼、静宜轩、得月楼及内园的静观大厅等，凡二、三十处。这些建筑高低错落、疏落有致，无论从整个布局或每座单独的建筑来看，都饶有江南园林的特色。在许多建筑的廊下，都铺以砖瓦砌成的美丽图案，既古朴又别致，杂以浅草平铺的草坪、绿树成荫繁花似锦的林木、盘根错节的古树和处处池塘湖沼小桥流水，置身其中，如入画图。

点春堂是清咸丰三年(1853年)，以刘丽川、陈阿林为首的响应太平天国革命运动的小刀会的公署，目前已辟为小刀会文物展览室。

在不龙桥北的空地上，有平地突起的三座石峰，中间的一座叫“玉玲珑”，相传为北宋花石纲的遗物。它是一大块光润如青玉的青灰色石灰岩，高约一丈余，石上大小通透的洞穴数以千计，玲珑剔透，秀丽异常。据说如果从顶上将水灌下，每个洞内都会流出清甜的细流；如果燃香于座下，则孔孔都会冒出袅袅的轻烟，如朵朵白云，随风飘荡。豫园内胜景甚多，因此每天吸引着不少人前来游览。

龙华寺

龙华寺是上海地区历史最悠久的古刹，也是规模最大、面貌最雄伟的寺院。它座落在市区西南的龙华镇旁，始建于三国吴大帝赤乌五年，距今已有1738年历史。

龙华寺几毁几建，现今的庙宇，建于清光绪年间，基本上保持了宋代佛

家阁宗伽兰七堂制。

进龙华寺山门以后。有天王殿(弥勒殿)、大雄宝殿，两旁有钟楼、鼓楼以及其他佛殿建筑，佛象庄严、慈祥，十八罗汉及南海观音各具形态，气象万千。可惜的是，这些已毁于“十年动乱”。

寺前有七级浮屠，八角重檐，过去在最高处可东眺浦江，北望市容。如果是早春，还可在这里欣赏到一派桃花美景。原来龙华是个著名的蟠桃产地，也是上海人民踏青必到之处。解放后，龙华镇四周陆续建造了大批工厂和住宅，昔日风光，早已大大改观。

龙华还是每年清明前后人们凭吊革命烈士的所在。1927年“四·一二”蒋介石叛变革命后，无数革命烈士壮烈牺牲在龙华塔下；以后，明屠暗杀，龙华寺附近殉难烈士无法计数。因此，每当龙华公园春意盎然，桃花灼灼，人们便自然联想起革命烈士，寄托无限的哀思。

目前，龙华古刹正在整修中，弥陀殿、钟楼、鼓楼已竣工，大雄宝殿即将完工，佛象也准备恢复雕塑一部分，不久即可开放，供人们游览参观。

去龙华交通：公共汽车有北站发出的41路、普陀区曹家渡发出的44路、莘庄发出的87路，龙华都是终点站。另外，从徐家汇出发的56路途经龙华，设站停靠。还有从龙华发出的郊区龙吴线去吴泾。龙华镇原是郊县重镇之一，商业繁荣，十分热闹。

玉佛寺

玉佛寺是上海市当前保存完好并对外开放的唯一寺院。

1882年佛教僧徒在江湾造了一座佛寺，取名“玉佛寺”。1918年把玉佛寺改建在现今的江宁路安远路口(寺门朝安远路)。

玉佛寺是一座中等规模的寺院，信奉禅宗，有天王殿、大雄宝殿、卧佛堂、玉佛楼等建筑，除一般塑雕的佛象外，还有玉雕的释迦牟尼佛象一座(长约90厘米)、玉雕的释迦牟尼坐象一座(高190厘米)、铜铸的释迦牟尼象一座(高约2米余)，寺内还保存着1890年印刻的全套日本大藏经一部。

封建社会的中国是一个信奉佛教国家，大小寺院遍布各地，有所谓“天下名山僧半占”之说，著名的塑雕、石刻佛象也不少。但大型的玉雕佛象却不多，因此玉佛寺的释迦牟尼象更为引人注目。它们在艺术上有较大的欣赏价值，是近代佛教艺术的珍品。卧佛雕塑也不太多，北京碧云寺、雍和宫

等以泥塑卧佛著名,因而玉佛寺的玉卧卧佛在佛教艺术上也显得别具一格。

现在,玉佛寺已整修一新,佛象齐全,驻有僧众,整日供奉,香烟不断。每逢阴历初一,全日开放,可以前往参观,进香拜佛,也可以为信佛教的做佛事。寺内设有素食馆,供游人进餐。外宾和华侨可随时前往瞻仰。

去玉佛寺交通:16路、19路电车在江宁路安远路口设站,76路公共汽车在不远处的江宁路上设站。

松江方塔和照壁

素有小上海之称的松江城的东南隅,有一座兴圣教寺塔,高48.5米,共九层,因塔身是方形的,故称为方塔。它在五代后汉开始动工到北宋熙宁元祐年间(十一世纪末)建成。后来经过多次修整,特别是清乾隆三十五年间的一次大规模重修,但到解放时,又已破烂不堪,1975年进行修整复原。

方塔是砖木结构,塔身甚为坚固,各屋檐下,平座下,都有“斗拱”支撑,总共有177架斗拱,其中60架还是宋代原物,因为用的是楠木,所以虽经过几个世纪,却没有一点腐烂。在第三层面斗拱之间的壁上,至今还保存两处有宋代彩色坐佛线像,这种壁画也属世上珍品。

在整修中发现方塔地基下,有一个长65、宽48、高46厘米的带有弧形砖顶的地穴,正中放着一个石匣,匣上面放着42枚宋代钱币,和一个铜菩萨坐像,匣内有一只用帛包的漆盒,但已腐烂了,盒内又有一尊铜卧佛。左右放着两只银匣,内藏象征佛牙的动物骨骼的化石。

方塔顶上的“塔刹”全是铁制的,由覆盆、相轮、葫芦、浪风索等部分组成,高7.85米。这些铁件套在一根长达13米的木柱上,木柱竖立在塔的第八层楼板上,穿过屋顶,顶着这个“塔刹”,使塔的外表造型更加美观,并使塔的上面九层荷载一定的重量,以抵挡巨大的风力。

方塔北面有一座大照壁,建于明洪武三年,也是一件名贵的艺术品,照壁中间高4.75米,阔6.1米,在约30平方米的画面刻着一只巨兽,独角锐齿,名“狻”。传说它因吞食山中草木走兽感到不足,便到人间吞食金银财宝,但仍不满足,后来妄想一口吞下海边引起的太阳,结果跌进海里淹死了。在怪兽的脚下与旁边,塑刻着元宝、珊瑚、如意、玉环等珍宝,摇钱树、灵芝草、“鲤鱼跳龙门”、“莲升三级”(莲花旁一个瓶内插着三支戟)、“挂印封侯”

(树上挂着金印,树下一只猴子)等,寄寓着一定的含意:即警告人们不能贪得无厌,否则必遭殃的下场。

在松江城西有“醉白池”公园,环境幽静,园内有一些古人石碑,甚为著名。

据松江府志记载:松江春秋时称葑城,唐天宝年设华亭县治,元末定为松江府,松江又称云间,是文化发达地区。随着国家建设的进展,松江县城已发展成拥有9万多人人口,并有上海照相机厂等众多工厂的日益繁荣的上海卫星城镇之一。

嘉定孔庙

孔庙,是历代统治阶级祀孔的殿堂,也是府、州、县各级政府科考取士的教育机构。取得秀才身份的人,可以在这里学习、集会,故亦称庙学。

嘉定孔庙创建于南宋嘉定十二年(1219年),历经元、明、清三代重修、重建和增建。《嘉定县志》碑记载:“学宫规摹显敞,士民翕然,殿堂门庑,高壮华丽。为他县所不及。”建筑群今虽仅存十之六七,但仍然可观。它充分体现了劳动人民的创造智慧。

庙外有“仰高”、“兴贤”、“育才”三座牌坊,用以进表孔丘的成就。沿牌坊有石栏,上有石狮72只,姿态各异。仰高坊南是汇龙潭,对面是应奎山,五河汇聚于此,有五龙抱珠之称。汇龙潭东岸有魁星阁。孔庙奉祀魁星,象征文章的典范,为士人所共仰。

棂星门是孔庙的头门,上有鱼龙石刻。士人进入此门,如鱼化龙,象征封建统治者有得士之庆。泮池和泮池桥,位于大成门前。古代诸侯之学,称“泮宫”,可能区别于天子之制,与封建等级制度有关。大成门两旁置扁额(bì xi 匾属)七只,传说如文能负重。上筑石碑,记载着元、明、清历代修建孔庙的历史和文献。殿前古柏有龙凤柏之美名。大成殿是庙内主要建筑,殿宇宏伟。昔时殿中置孔丘像,左右两庑列其弟子及历代儒家从祀者的牌位。岁时祭祀,有一整套隆重的典章制度。

从东首礼门入内,旧为儒学署,其中明伦堂是讲学和秀才集会的场所。西侧碑廊是1959年修缮孔庙时,将部分碑刻集中建成的,以唐刻为最早。其中有宋朱熹、明王惟登、姜坚等名家书法,为不可多得的文物。

嘉定孔庙,解放前经过多次兵燹,整个建筑群遭到严重破坏。现得到全

而建的。明朝嘉靖三十二年，唐任崇明县知事，五月初四日，倭寇强攻县城，唐率众拼死抗战，手斩数贼，不幸牺牲。朝廷闻知此事，追赠唐为光禄寺丞。同治十二年，建祠堂三楹，标者碑石，以示纪念。如今是全市重点文物之一。

汇龙潭

嘉定县汇龙潭公园是新兴游览地，始建于明代万历十六年（1588年），距今已有400年。水潭有五条水流聚于池中，成“五龙抢珠”之势，故名汇龙潭。相传当年每逢端午节，人们在潭中竞赛龙舟，纪念爱国诗人屈原。潭中之名应魁山，上置凌云亭，还有九曲玉虹桥，迂回转折，是赏月观鱼的胜地。潭东南的魁星阁、古井亭，平地拔起，气势轩昂，是近代建筑艺术之精品。

青浦曲水园

初建于清乾隆十年（1745年），原名为“曲水园”，辛亥革命后改为青浦公园，1927年又易名为“中山公园”。园林布局富有江南水乡风味，并有不少百年以上的紫藤、紫薇、山茶等名贵的花木。公园的西部还有不少古建筑，如：有觉堂、得月轩、坡仙亭、早航、夕阳红半楼等，均为园中胜境。尤其是有觉堂，顶部没有一根横梁，全部由斗拱支架，在建筑艺术上有一定的价值。

花木园艺场

花木园艺场位于川沙县花木公社，素以“林家花园”驰名全国，占地430亩。花木园艺场以培育花卉盆景、种植名贵树木为主，具有悠久的园艺传统，已有250多年的历史。

花木园艺场现有面积一千余亩，月季、牡丹、玫瑰、芙蓉等花卉争奇斗艳；冬青、卫矛、龙柏等树木青翠欲滴；桃花、杏花、石榴、茶花等每到开花季节，繁花满枝；花草、树木、山水等盆景达二千多种。园艺场每年有相当数量的龙柏、针松、玉兰、花桃、银柳、梅树、樟木等名贵苗木出口。

上海动物园

上海动物园这块地方在1900年被外国人霸占作为“考尔夫球场”，直到解放后，才回到人民的手中，改建为“西郊公园”。1980年元旦改名为上海动物园。它是我国著名的动物园之一，占地10050亩。园内饲养着我国特产珍贵动物大熊猫、金丝猴、丹顶鹤、东北虎、亚洲象、扬子鳄等珍稀异兽320余种，共二千余只。园内在展出动物的同时，还努力做好禽兽繁殖工作，如熊猫、东北虎、大象“版纳”都有了后代。

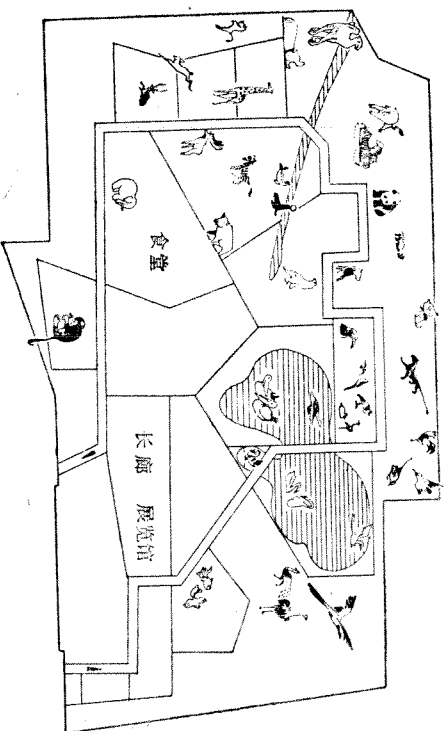

上海动物园示意图

踏进上海动物园大门，便见一幅我国珍贵动物分布图。稍向左走，就是新建的金鱼廊。偏向西北行，就是天鹅湖，岸畔桃红柳绿，湖面碧波荡漾，成群的天鹅，成对的鸳鸯，还有野鸭等，在水面上嬉戏、游弋。近年来湖边又修建了不少水榭亭子，显得格外富有诗意。湖的西面，大型的鸟笼里，饲养着苍鹰、秃鹫等猛禽，不时发出怪异的叫声。鸟笼的东北角是新建的鸟馆。这里百鸟争鸣，悦耳动听，令人有置身山林之感。在公园的西北角上，是逗人喜爱的熊猫岭和狮虎山。拙笨的熊猫，叫人发笑；威武的狮虎，使人生畏。公园正中有熊舍，棕熊、黑熊、白熊，它们会迈着蹒跚的步子，伸出前爪向游人

乞食。跟熊做邻居的是会顶彩球的海狮和长年泡在水中的河马。穿过鹿苑，就到了象宫。这里有大象“版纳”和它进园后生下的“爱子”——依纳。大象竟能用鼻子吹口琴，还会敲锣鼓、摇铃，做出各种滑稽的动作。非洲长颈鹿鹿苑的附近是花果山(猴山)。这里有各种类型的大小猴子、狒狒，人们常在这些可爱的动物前流连忘返、捧腹不已。

从上海动物园出来，向右步行一刻钟，可以参观一下上海市农业展览馆。去上海动物园，可在静安寺乘57路公共汽车直达。

上海植物园

上海植物园由原龙华苗圃改建而成，占地约有1000亩。

上海植物园素以盆景著名，盆景园占地60余亩，分展览室、树桩盆景区、小盆景馆和各地传统特色区五个部分。

踏进盆景区，映入眼帘的一座大型山水盆景：群峰竞秀，万壑争雄，有听涛观瀑之意境。

盆景园正中是“松鹤延年”的落地大盘景，似乎在祝愿游人健康长寿。庭园西侧的月洞门前，是一盆“迎客松”，其意境不言而喻。进门过花径，即

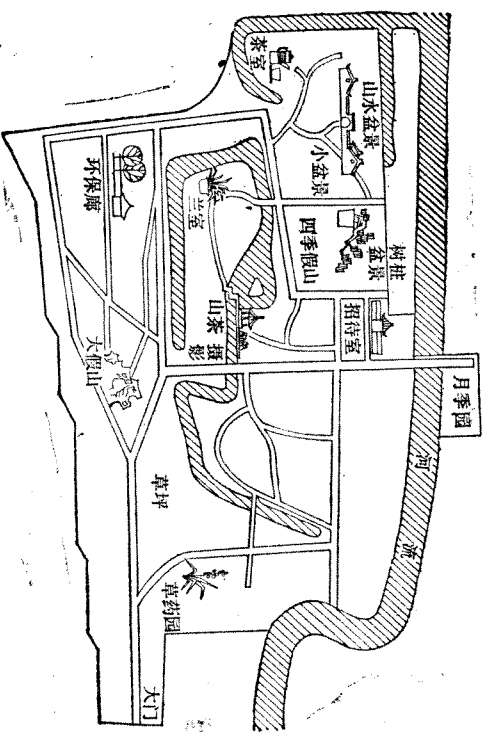

上海植物园示意图

到展览室，室内有唐朝章怀太子墓中甬道壁上侍女捧盆景的壁画照片，这说明，早在1200年前，盆景已在我国流行；此外，还陈列着部分古盆、名盆。

出展览室，是盘曲的竹廊，宽敞的庭院里，布满了姿态万千的树桩盆景。有直干、斜干、卧干、双干、悬崖、临水、连根、曲干、丛林、附石等形式。这些盆景，四季各异。春天，海棠花如锦似绣，紫藤花串如铜铃，金雀花展翅欲飞，榆树芽翠如碧玉；入夏，藤萝掩映，浓荫覆盖，满目苍翠，颇有凉意；秋来，枫叶艳红，银杏、雀梅金黄，石榴硕果累累；严冬，雪压青松松更挺，腊梅傲霜香更浓。这里的许多古桩有上百年甚至几百年的历史。如一株石榴，据记载，为清朝乾隆年间所植，至今已有210余年，树干虽已大部枯朽，但经园林工匠精心养护后，枯木逢春，欣欣向荣。入夏满树红花，如火如荼，深秋果实累累，高挂枝梢。

小盆景馆中，有许多小型、微型盆景，在数寸方圆的盆内，也有山野林木之态，天然山水之貌，小巧玲珑，生机勃勃，花盛叶茂。

各地传统特色区中，有苏州的榆树、雀梅、石榴，以清秀古雅见长；广东岭南派的福建茶、雀梅、榆树、九里香，以苍劲潇洒著称；南通、如皋的树桩，主干双曲，左右平稳；歙县的柏树，树干扭旋，梅桩势若游龙；四川的六月雪、贴梗海棠等，枝干弯曲称蚯蚓式。真是千姿百态，不拘一格。

参观植物园以后，你还会得到如下养护小盆景的知识：

水份不可断。经常保持土壤湿润，春秋两季每日浇水1~2次，夏季早晚各浇一次，冬季酌减，最好将盆半埋于湿沙中，浇水过多会引起烂根。

阳光不可少。不能长期放在不见阳光的室内，但夏季要避免曝晒，放在半阴半阳的环境里最好。

修剪要及时。新发的长枝要随时剪短，使它始终保持优美的姿态和适当比例。

施肥要适量。以薄肥勤施为原则，可用豆饼水掺数倍清水浇之。

翻盆很必要。每隔一、二年将树木从盆中提出，除去旧土换入新的肥土，并适当修去一些老根。

上海植物园在龙吴路，从徐家汇乘56路汽车到龙吴路即可，电话389413。

上海公园一览

名称	地址	电话	乘车路线
人民公园	南京西路231号	532875	23, 20, 37, 49, 46, 18, 202
上海动物园	虹桥路2381号	329775	57, 91
上海植物园	龙吴路百色路口	389413	56
长风公园	大渡河路25号	577355	94, 67
天山公园	天山路1731号	525775	69, 71, 57, 73, 72
中山公园	长宁路780号	521478	20, 21, 54, 96, 67, 73
龙华公园	龙华路2887号	380581	41, 56, 44, 73, 87
交通公园	新马路260号(京江路)	241332	95, 46, 201
闵行公园	闵行一号路	356503	徐网线
杨浦公园	双阳路369号	433780	61, 77
闸北公园	共和新路1555号	650794	46, 59, 65, 47, 66
和平公园	大连路阜新路	452901	55, 61, 79, 70
南丹公园	南丹路17号	389780	50, 42, 43
复兴公园	雁荡路105号	282296	24, 12
复兴岛公园	共青路386号	430806	77
虹口公园	东江湾路146号	662894	21, 18, 79, 70, 51, 52, 93, 97
浦东公园	陆家嘴路480号	840625	81, 82
海伦儿童公园	海伦路499号	662476	14, 21, 55
桂林公园	桂林路1号	380042	43, 89, 92
淮海公园	淮海中路177号	282716	26, 12
黄浦公园	中山东一路	214619	42, 48, 28, 65, 37, 22
普陀公园	广复西路253弄255号	539276	69, 94, 47, 63, 203
漕溪公园	漕溪路203号	380513	203
静安公园	南京西路1649号	565640	15, 20, 37, 71, 49, 48, 45
豫园	安仁街132号	283251	11, 16, 23, 66
襄阳公园	淮海中路1008号	373748	26, 45, 42

上海花鸟动物商店

商店名称	商店地址	电话
上海花鸟商店	南京西路364号	535130
徐汇花木商店	肇嘉浜路1064号	393875
豫园花木商店	豫前路151号	282809
春光花木商店	漕溪北路640号	389388
提篮花木商店	东大名路1150号	456359
豫园动物合作商店	耀辉路41号	284551

动物商店经营范围

蛇、鸟、鱼、蛤蟆、壁虎、蛇药、乌龟、兔子。
 花鸟商店经营范围 花卉：盆花、切花、秧苗、树木、花籽等；鱼类：大小金鱼、鱼缸、打气机、电热器；鸟类：各式鸟；园艺工具：喷雾器、轧草机、剪枝剪、手锯和芽接刀、水石盆景和假山石、宜兴紫砂盆、江西陶瓷盆。

各店还附设花圈门市部：接受预订花圈、花篮业务。

上海的花期

月份	节	气	花名	月份	节	气	花名
1*	小寒(1月6日)	腊梅、梅、水仙、黄水仙	梅、桃花、樱花、梨花、丁香、含笑、杜鹃、锦秀柱	5	立夏(5月5日)	芍药、月季、茉莉、太平、梅花、代代花、山矾、六月雪、棠梨、睡莲、石榴、广玉兰、夹竹桃、银杏、十字海棠、垂丝海棠、蔷薇	
2*	立春(2月5日)	腊梅、迎春、梅、瓜叶菊、水仙、黄水仙	梨花、杏花、迎春、李花、菜花、垂盆草、桃、樱花、樱花、海棠、野蔷薇、紫荆、山茶、紫花地丁、金钟花、黄水仙	5	小满(5月21日)		
3	惊蛰(3月5日)	梅花、杏花、迎春、李花、菜花、垂盆草、桃、樱花、樱花、海棠、野蔷薇、紫荆、山茶、紫花地丁、金钟花、黄水仙					
4	清明(4月4日)	茶花、玉兰、紫荆、海棠、郁李、杨					

(续表)

月份	节	气	花	名	月份	节	气	花	名
6	芒种(6月5日) 夏至(5月21日)		蔷薇、玫瑰、木香、 葡萄、美女樱、吊 兰		8月	立秋(8月7日) 处暑(8月23日)		芙蓉、槿花、千日 红、紫茉莉、睡 莲、凤仙花、三色 堇、秋海棠、紫 薇、茉莉、夹竹 桃、长春花、幸 午、美女樱、六月 雪	
7	小暑(7月7日) 大暑(7月23日)		荷花、女贞、杨梅、 千日红、紫茉莉、 月季、蔷薇、绣线 菊、旱金莲、凤仙 花、紫薇、石榴、 茉莉、夹竹桃、旋 花、一串红、留兰 香、蝴蝶花、马 兰、旋覆花、美人 蕉		9月	白露(9月7日) 秋分(9月23日)		桂花、千日红、紫茉 莉、睡莲、枇杷、 月季、凤仙花、 茶、三色堇、秋海 棠、茉莉、美女樱 花	
					10月	寒露(10月8日) 霜降(10月23日)		枇杷、菊花、千日 红、木芙蓉、木 槿、茉莉、美女 樱、一枝黄花、马 兰	
					11月	立冬(11月7日) 小雪(11月22日)		腊梅、油茶、茉莉、 曼陀罗、菊、凤尾 兰	
					12月	大雪(12月7日) 冬至(12月22日)		腊梅、梅、水仙	

* 上海地区春冷长、春来晚,这两个月都是腊梅季节。

浦江游览

黄浦江江畔高楼大厦毗连林立,厂房仓库鳞次栉比,沿岸有13个装卸区、站,40多个万吨级码头,86个万吨级浮筒泊位。江中中外货轮从容停泊,比比皆是,大小船只往来熙来,川流不息。乘船游览浦江,不仅可以纵情欣赏江景与沿途市容,了解上海港的全貌和黄浦江畔城市建设与工业的分

布格局,还能看到巍然庞大的各种万吨巨轮与古意盎然的各式帆船相杂的场面;眺望五光十色的江面以及浪花飞溅的水波。

浦江游览船从北京东路外滩起航,沿途可以观赏到上海最早的公园——黄浦公园;苏州河与河上的外白渡桥;桥侧高达22层的上海大厦;国际客运码头;捍花飞溅的上海船厂;紫贞盛名的杨树浦发电厂;我国与东亚第一流的现代化的粮食仓库;一个个紧连的有十几层楼高的圆筒式仓库、几部如大象鼻子似的新型吸粮机排列成行(整个仓库可储粮达四万吨);游览船又依次经过上海最早的工业区——复兴岛;我国第一个集装箱专用码头,拥有九个万吨级泊位,水陆联运的现代化码头;吴淞口的形似大钟的潮水水位指示器。炮台的出现,将是游览船返航的标志,这时你将会看到有名的吴淞口“三夹水”:一股由黄浦江从市区带出的黑色污水;一股从长江带来的夹有泥沙的黄色混水及一股从长江口外由东海潮水带来的海水,三股水由于比重不同混杂一起,但界限分明,蔚为奇观。

黄浦江游览船有浦江号双体船和春江号两条。船型新颖美观,设备齐全,舒适幽雅,如浦江号双体船,是由东沟船厂建造的,船长57米,宽17米,舱室活动面积达2000多平方米,排水量1400多吨,是我国目前最大的双体客轮。游览全程约60公里左右,往返需三小时半。船上供应糖果、糕点、饮料等。还有小游艇出租。

浦江游览每天上、下午各一班。每年5~10月间,一天开设三班,除上下午各一班外,晚上增开一班,即为著名的浦江夜游。盛夏夏夜,游览浦江,当然另有一番情趣。

上海的旅行服务

上海最大的专办国内旅行服务的单位是上海旅行服务社,位于上海福州路739号西藏中路口。该社经常举办杭州、南京、北京、广州等地的飞机旅行;苏州、洞庭东山、无锡、庚桑善卷、莫干山、杭州、绍兴、黄山和近郊的游览专车旅行;北京、普陀山、雁荡山、武夷山、天台山、圭峰山、西天目山和桂林阳朔等地的火车轮船旅行。旅行社组织每逢“五一”、“十一”、“元旦”、“春节”的节日旅游和“踏青”、“避暑”、“登高”、“赏雪”的专题旅游。

上海出租汽车公司游览科举办各地名胜古迹游览,有二日游和一日游两种(区),该公司大多使用大型游览车,旅途安全、迅速、平稳、舒适。若团体

包车,八折优待。游览科营业地址:南京西路 1585 号,电话:5650833。

出租汽车公司安排的旅游路线一览(1990年)

地点	游览名胜	票价	游日
杭州	黄龙洞、玉泉、灵隐、龙井、六和塔、钱江大桥、水乐洞、石屋洞、西山公园、花港观鱼、虎跑、三潭印月(西湖乘游船)、中山公园、孤山、西泠印社、放鹤亭、平湖秋月、云栖	每人 14.50 元代办费 办费 11.00 元 供应膳、宿、游船。	二日游 上午 5 时正开车 次日晚上 8 时左右返沪
无锡—宜兴	蠡园、鼋头渚、三山游太湖、锡惠山、梅园、寄畅园、善卷洞、张公洞、丁山镇	每人 15 元代办费 11 元供应膳、宿、门票、游船	二日游 上午 5 时半开车 次日晚上 7 时左右返沪
苏州	虎丘、西园、留园、玄庙观、狮子林、拙政园、天平山	每人 7.20 元代办费 3.30 元供应膳、门票	一日游 上午 5 时半开车 当天晚上 7 时左右返沪
东山	古紫金庵、寒山寺、杨湾、沧浪亭、观光太湖西山风景、玄庙观	每人 8.50 元代办费 2.30 元供应膳、门票	一日游 上午 5 时半开车 当天晚上 7 时左右返沪
苏州—郊野	司徒庙、观梅亭、探梅、灵岩山、网师园、玄庙观	每人 8.50 元代办费 2.30 元供应膳、门票	一日游 上午 5 时半开车 当天下午 7 时左右返沪
常熟—虞山	沸水岩、兴福寺、读书台、方塔、辛峰亭、联珠洞、言子墓道、新公园	每人 6.20 元代办费 2.30 元供应膳、门票	一日游 上午 6 时正开车 当天下午 6 时左右返沪
昆山—太仓—嘉定—南翔	古漪园、孔庙、汇龙潭、打唱台、方塔、亭林公园、落星潭、通海泉、昆山、仙鹤亭、则徐亭、桃源亭、连环洞	每人 3.80 元代办费 0.25 元供应膳、门票	一日游 上午 6 时正开车 当天下午 6 时返沪

* 杭州三日游可去桐庐瑶林仙境,票价 21.50 元,代办费 18.50 元。

革命遗址·纪念馆

上海是具有光荣革命传统的城市,中共一大、二大都在上海召开,另外毛泽东、周恩来、刘少奇等领袖人物,因为当时革命需要,曾在渔阳里 6 号、安义路 63 号、象山路 186 号、茂名北路甲秀里、大通路大通里、思南路 73 号、等地居住或工作过。孙中山先生故居在香山路 7 号。目前中共一大会址和鲁迅纪念馆、韬奋纪念馆对外开放。

中共一大会址

1921 年 7 月,中国共产党第一次代表大会在上海召开。那次大会的开幕式在太仓路 127 号举行。之后,才迁往贝勒路树德里 30 号(望志路 100 号),即今日的兴业路 76 号。当时,这里是李汉俊的家舍,一幢石库门式的二层楼房。楼下是客室,楼上是李汉俊的卧室兼工作室。代表们开会是在楼下。楼下这一间,面积并不大,中间摆了一张餐桌,桌上陈列着茶壶、茶杯、花瓶等,四周摆着木圆凳,靠壁放着木椅小茶几。代表们坐下后,就把房间挤得满满的。现屋内桌椅摆设均按当时开会原状陈列,墙上挂着董必武同志于 1956 年 2 月的题词:“作始也简将毕也钜。”

出席一大的代表有毛泽东、董必武、陈潭秋、何叔衡、王冬美、邓恩铭等十二人,还有包惠僧参加。第三国际也派代表列席。大会讨论了党的基本任务、党的组织原则和党的领导机构等问题,通过了我党的第一个党章和集中力量领导工人运动的决议。党从一开始就确立以马克思列宁主义作为自己一切工作的指针、以共产主义作为自己奋斗的最终目标。大会选举了党的中央领导机关,庄严地宣告了中国共产党的诞生。

会议期间,代表们寄宿在太仓路 127 号。该处当时是法租界蒲柏路博文女校的教室,是一幢三层楼的房子。二楼是一个统辖带厢房的三间房间,

毛泽东、董必武等同志借用“北京大学暑期旅行团”的名义，居住在其中的一间。由于当时正值暑假，学生教员都不来校，这里又离一大会址很近，每当黄昏，代表们从此处出发去会场开会。

会议进行到第四天，忽有人从后门鬼鬼祟祟地闯进来，又匆匆溜去，代表们顿时警觉到将有敌人前来破坏，立刻中止会议，从前门离开会场。之后，迅速转移至浙江嘉兴，在南湖的一条游船上继续举行。当代表们离开一大会址后，不到十分钟，就有法租界巡捕房的警探赶来搜查，结果一无所获。

鲁迅纪念馆

1933~1936年，鲁迅先生曾居住在上海虹口区山阴路大陆新村9号，1951年在这里成立了“鲁迅纪念馆”。纪念馆分故居与陈列室两部分，故居的一切布置完全按照鲁迅先生生前的原状：一开门是一块小草地，种着花树、南瓜、丝瓜藤。客厅内，两旁有两架书橱。二楼前房，是鲁迅先生的卧室。靠东一张有床围的铁床，床旁一书橱，橱顶几只小摆设，沿窗放着一只简单的木转椅与书桌，桌上台灯，砚墨，笔插，烟缸等，依然如故。桌两旁各有藤椅藤榻。靠西是梳妆台，台旁有椅子小茶几等。墙壁上的日历还是1936年10月19日，桌上小钟钉在5点30分，这是鲁迅先生不幸逝世时刻。卧室后是贮藏室。三楼前间是海婴（鲁迅儿子）的住房，后间是客房。在隔壁的十号已辟为陈列室，二屋相连通，那儿分别陈列木刻、遗物、各种资料、著作、手稿等。

鲁迅基于1936年迁葬在离故居不远的虹口公园内，墓前有鲁迅先生坐在藤椅上的塑像，供人凭吊。

韬奋纪念馆

1956年，党和人民政府为了纪念我国杰出的新闻记者、政论家、出版家邹韬奋同志，在他1930~1936年间生活和战斗过的地方——上海重庆南路205弄万宜坊54号，建立“韬奋纪念馆”。馆内陈列着中共中央1944年9月给韬奋家属的信电。唁电赞扬了韬奋“二十余年为救国运动，为民主政治，为文化事业，奋斗不息”的精神，并追认他为中共党员。还陈列着1978年以来，叶剑英同志、宋庆龄同志、陆定一同志为韬奋纪念馆作的亲笔题词。

附录

1. 部分上海方言选释

上海方言源于苏沪两地俗语，流传较久始成为上海的一种特有的地方方言。为了有益于人们的思想交流和帮助外地来沪人员了解上海的方言含义，我们这儿选释了上海方言数十条：

- * 依：你。
- * 伊：他（她、它）。
- * 吾：我。
- * 阿拉：我们。
- * 侬：你们。
- * 伊拉：他（她、它）们。
- * 白相：游玩、玩耍。
- * 闲话：言语。
- * 困觉：睡觉。此处“觉”读“告”。
- * 写意：舒服快活。
- * 地皮：无屋之地。
- * 搬家：移家迁居。
- * 老虎灶：热水店。
- * 洋盘：遇事受骗但毫无觉察的人。
- * 蜡烛：不知好恶、不受抬举的人。
- * 死蟹一只：1. 喻外行无能。2. 遇事一筹莫展。
- * 饭桶：只能吃饭的无用之人。
- * 三脚猫：似乎什么都懂，但样样不精通。
- * 连档码子：喻狼狽为奸之人如滩连其档一样。

- *三吓头：喻虚张声势、色厉内荏之人。
- *蹩脚：差劲、低劣。
- *鸭矢臭：矢，粪；鸭矢臭，即因不光彩、不名誉之事而丢脸。
- *噢区：吃亏。
- *呢轻头：不知轻重。
- *呀呀糊：非常糊涂。
- *马马虎虎：模模糊糊的转音，即随便拉沓。
- *混天糊涂：糊涂到了极点。
- *假痴假呆：以知为不知，装作糊涂。
- *像煞有介事：故意装出自以为能的样子。
- *搭架子：1. 故意装腔作势。2. 故弄玄虚。
- *拆烂污：1. 有意将事办坏。2. 事已不可收拾，拖累他人。拆烂污或作撒腔。属，即大便。
- *瞎三话四：信口开河。
- *热昏：头脑发昏，办事无理智。
- *邪气：十分、非常。
- *阴阳怪气：不阴不阳、不死不活。暗含不光明磊落之意。
- *老门槛：1. 处事精明。亦含贬义。2. 精熟一项事业的人。
- *门槛精：处事很精明，多含贬义。
- *滑头：1. 油头滑脑。2. 虚伪狡诈。
- *大奸佬：出类拔萃之人。有时亦含讥讽之意。此处“大”读“杜”。
- *掉抢花：1. 故设疑阵以眩惑他人。2. 用空言搪塞作掩饰手段。
- *搭汕：主动以言语、行动与他人接触。
- *搭浆：对应尽之责不实力去做，相反敷衍掩饰。与北京、山东语“糊弄”同。
- *扳面孔：沉色相对。
- *扳错头：故意寻覓他人谬误之点而吹毛求疵。又谓“捉扳头”。
- *寻开心：调弄他人而引为已乐。
- *坍台：因种种事实之失败或不名誉而貽笑于他人。
- *吃生活：受责打。
- *光火：发怒。
- *呖心相：郁郁无聊而没有心思。

- *厌气：烦闷而厌倦之状。
- *塌便宜：讨便宜。
- *揩油：讨便宜。亦作贪小营私。
- *王伯伯：做事不牢靠无信用的人。
- *缠夹三先生：喻混缠不清之人。
- *淡老三：1. 靠边站之意。2. 指人死亡。
- *大阿福：原指无锡惠泉山泥人，现多指体态肥硕者，此处“大”读作杜。
- *大块头：胖子。此处“大”亦读作“杜”。
- *碰头：与人相遇之意。
- *一塌括子：全部地、所有的。
- *癞痢头儿子自家好：喻人之自以为好，此处“儿子”读作“棍子”。
- *闲话多得象饭泡粥：饭是饭，粥是粥，以饭泡粥既不是饭，也非粥。喻言多而无用。
- *冷镬子里爆出热栗子：镬子，锅。喻突如其来而出乎意料。
- *肉骨头敲鼓：骨头敲鼓声“咚咚”，与昏“懂懂”“懂”字音同义通。
- *牵丝扳藤：丝与藤最易弄乱，牵之扳之则谁能理清。此句喻纠缠不清，引申为动作迟缓和。
- *好马弗吃回头草：吃回头草者非好马。喻人之不可无决断，亦不可卖后梅药。
- *螺蛳壳里做道场：螺壳甚隘，却作道场。喻地方小亦办事。也作地方非常狭窄局促。
- *猪头肉三不精：原指猪头本无精瘦之内，喻指人本事不大。

2. 上海农副产品贸易市场一览

为促进城乡交流、活跃市场、方便生活，近年来，上海的集市贸易有了很大的发展。在二百多个菜场附近，大都没有集市贸易点，由市场管理所负责管理。各贸易点，均设有公平秤，有些还盖有塑料风雨棚，为方便卖主，还有营业用秤出借。

主要集市贸易点分布如下：

- 十六铺码头附近 邢家桥南路虬江菜场附近
- 老西门第八百货商店附近 南阳路陕西北路口

五原路常熟路口
 胶州路北京路口
 西门路颀昌路口
 小木桥路附近
 北新泾
 瑞金二路打浦桥
 曹家渡沪西电影院附近
 峨嵋路第七菜场附近
 凤阳路石门路口
 永安路中山东二路路口
 邮电新村菜场附近

南昌路陕西南路口
 宁海西路龙门路口
 龙华自由市场
 加善路复兴中路口
 新疆路热华菜场附近
 斜土路制造局路口
 小南门董家渡附近
 临平路张家行路口
 兴国路淮海路路口
 北区汽车站附近
 江湾五角场

3、商店布局示意图

(1) 南京东路商店布局

(南京东路20~824号,由东→西)

外滩(中山东一路)

华东物资供应公司
 和平饭店
 (北楼)
 上海电报局
 国际旅行社上海分社
 上海服装公司
 手工业管理局
 上海手工业局产品陈列室

和平饭店
 (南楼)
 上海友谊汽车服务公司和平车队
 上海土产公司竹柴炭批发部
 市中学
 99号大楼

四川中路

上海民族乐器一厂服务部
 一中商店
 革新皮鞋店
 南京百货商店
 浦江服装商店
 科艺冲洗放大商店
 朋街女子服装商店
 上海体育用品商店
 源诚食品店

江西中路

冠龙照相材料商店
 创新皮件商店
 红风金笔商店
 电讯综合利用服务部
 机电设备供应公司业务部
 向阳文化用品商店
 上海制笔工业公司门市部
 中国人民银行
 老日昇织补店
 中国邮票公司上海分公司
 中华皮鞋店
 长城钟表店

河南中路

丽华百货商店
 外文报刊门市部

四川中路

德大西菜社
 海达衬衫店
 群艺百货店
 浦江摄影社

沙市一路

东海饭店
 前哨医药商店
 上海晒图厂
 康福百货商店
 上海打字机商店

江西中路

华东电业管理局
 广告
 南东点心店
 上海市贸易信托公司
 乐达东西服店
 老介福呢绒绸缎商店

河南中路

上海戏剧服装门市部
 佳美皮鞋店

金华腌腊食品商店
迎风旗帜商店
友谊照相馆

山东中路

新华书店
金声钟表店
王仁和食品商店
机电公司电工站门市部
金光绸布衣片店
电视机修理部
五芳斋点心店
新海呢绒绸布店

山西南路

邵万生南货店
朵云轩
金属工艺一厂
珠宝收购站
跃进鞋帽商店
长虹果品商店
益民烟杂商店
利群百货商店
光荣帽店
天禄鞋店
中国人民旅行社
市中旅社
张小泉刀剪商店
金波瓶酒商店

上海家具商店
国际电视机商店
上海制花一厂门市部

福建中路

老大方食品商店
新新美发厅
国华瓷器商店
南洋衫袜商店
儿童玩具商店
协大祥绸布商店
上海绸缎商店
上海儿童鞋帽商店

龙泉园

上海第一医药商店
小花园鞋店
东海服装商店
群音无线电商店
红华陶瓷杂品商店
丰味熟食店
冠生园食品商店
四川饭店

浙江中路

上海服装商店
幻灯器材商店
时声钟表商店
海鹰照相材料商店
协群日用品调剂商店
石潭街

产 告

福建中路

朝晖文化用品商店
曙光烟店
新建酒店
上海中成药新产品商店
长风钢精搪瓷商店
清真食品商店
新风照相店
国光电料商店
蓓丽服装商店
永新五金商店
火炬钟表商店
报刊门市部
新纶化纤商店

锦艺装璜五金商店门市部
玻璃仪器商店
敦煌烟店
新韵快餐厅
风雷皮鞋店

湖 北 路

华侨商店

浙江中路

上海第十百货商店

金 华 路

金桥百货商店
闽江饭店
宝大祥绸缎呢绒棉布化纤商店
长江钟表商店

广西北路

上海第一食品商店

贵州路

上海帐子商店

兽医药品器械经营部

新妇女服装商店

北京中药店

茂昌眼镜店

泰康食品商店

光明钟表商店

国际照相馆

王星记扇庄

重庆参店分销处

崭新食品商店

六合路

第一百货商店

西藏中路

(2) 南京西路商店布局

(南京西路4~1176号,由东→西)

西藏中路

新世界百货商店

中国皮鞋店

茂昌眼镜店分店

广西北路

恒源洋绒线商店

新雅粤菜馆

春秋服装商店

贵州路

红雷百货商店

新中照相材料商店

盛锡福帽店

上海工艺美术工厂门市部

燕云楼

中国人民银行

云南中路

华东皮鞋店

延凤妇女服装商店

长春钟表店

精益眼镜商店

亭

上海钟表工业公司门市部

重庆参店

冠心药房

万红妇女用品商店

前进皮鞋商店

西藏中路

(2) 南京西路商店布局

(南京西路4~1176号,由东→西)

西藏中路

苏州采芝斋分店

人立服装店

出租汽车服务站

人民公园4号门

华声钟表店

万象百货商店

喜来临食品店

金门化纤棉布店

中国照相

华侨饭店

华安理发店

北京翠文斋

光芒皮鞋店

中国照相馆

上海市体育运动委员会

国际饭店

黄河路

上海工艺美术服务部

大光明电影院

人民饭店

人民理发店

跃进工业摄影

上海乐器经理部

金陵食品分店

风光照相材料商店

全心百货商店

工农茶叶店

全丰百货商店

南

增艺服装店

黄河医药商店

兰岑时装商店

又一邮点心店

邮电局

新昌路

大庆熟食店

公共厕所

光

荣

廊

体育画廊

花园酒家

人民公园7号门
书店

上海图书馆

恬龄招待所

海燕饮食店

上海花粤商店
金陵食品商店
上海杂技场
风雷剧场

上海饮食冰箱厂
上海美术展览馆

广
告
牌

成都北路

洁民食品商店
科学眼镜店
新成游泳池
成都百货商店
长风皮鞋商店
新华理发店
凯歌(食品店)
朝阳体育用品商店
上海远东纽扣厂门市部
新成誉印打字社
春江缝纫机雨具分店
上海沙发厂

黄陂北路

中国人民银行
上海医药邮购商店
英雄金笔厂修理服务部
创新藤柳制品厂门市部
上海分析仪器厂营业部
久丰果品商店
大众文化用品商店
京华服装商店
丽都百货商店
天马服装商店
锡风点心店
大创新烟杂商店
航海樟木箱商店
利民服装店
伟光皮鞋店
前卫绸布商店
成都药房
长风洗染店(517号)
庆丰果品商店

成都北路

上海市纺织品公司第三批发部
(577号)

电子元件应用服务部

精艺家具店
立新食品店
利民洗染店
永华电视机修理部
上海友谊商店古玩分店
黄陂皮鞋厂门市部

新华电影院(742号)

风
阳
路

南昌点心店

石门二路

少年儿童书店
光芒照相馆
南京理发店
新华食品商店
时代钟表商店

上海电视台(651号)

奋发服装店
红牡丹烟店
菁菁果品商店

青
海
路

静安区粮食局
新风玻璃五金商店

吴
江
路

春江百货商店
雷允上药店
新時代服装商店
金光皮件商店
黄山茶叶店
丽新绸布商店
上海照相
新剂药房
博步皮鞋
新海服装商店
绿杨邨酒家
万年红草药店
新华书店
开开百货店

石
门
一
路

中国人民银行(801号)

静安区少年宫
 红风服装商店
 中和烟店
 龙凤中式服装商店
 海虹妇女用品商店
 东昇糕棚店
 朝晖皮鞋商店
 荣华绒线商店
 光荣服装商店
 春江百货商店
 光荣服装商店
 鸿翔时装商店
 红艺家具商店
 时代钟表商店
 朝阳绸布商店
 钟表研究所

泰 兴 路

(934号大楼)

上海儿童食品商店
 春江妇女服装商店
 登丰果品商店
 冶金工业部华东办事处
 南 汇 路
 丰华皮件商店

王家沙点心店
 红风服装商店
 中和烟店
 龙凤中式服装商店
 海虹妇女用品商店
 东昇糕棚店
 朝晖皮鞋商店
 荣华绒线商店
 光荣服装商店
 春江百货商店
 光荣服装商店
 鸿翔时装商店
 红艺家具商店
 时代钟表商店
 朝阳绸布商店
 钟表研究所

泰 兴 路

机电设备静安区供应站
 海虹妇女用品商店
 泰山百货商店
 上海市服装公司门市部
 红雷食品商店
 南京床上用品商店
 茂名百货商店
 上海市仪器仪表工业公司 985号

茂名北路

向阳儿童用品商店
 中国人民银行
 凯歌食品店
 静安第六粮油店

长江服装商店
 上海书店收购处
 江南服装商店
 上海书店

江 宁 路

(1108号)

移山化纤服装商店
 东风照相馆
 静安区工业公司门市部
 新又美化纤维服装商店
 永明文具商店
 中国人民银行
 潮声皮鞋商店
 富丽绸布商店
 华艺台灯工场
 南京电料五金商店
 培进儿童服装商店
 泰昌食品商店

陕西北路

华丰果品商店

工农熟食店
 丰华皮件分店
 国光皮鞋商店
 华艺灯具商店
 跃胜百货商店
 梅龙镇酒家
 飞跃鞋帽商店
 镇江炊食店
 光仪眼镜店
 东风绒线编结商店
 尚民缝纫用品商店
 启民文化用具商店
 南京药房
 东方皮货服装商店
 邮电局
 报刊门市部
 曙光钟表商店
 高美时装商店
 盛荣皮鞋店

陕西北路

上海景德镇瓷器商店(1175号)

平安电影院
 珠江酒家

(3) 淮海中路商店布局

(淮海路94~1002号,由东→西)

龙 门 路

群力医药商店
 奋勇童装商店
 曙光洗染商店

龙 门 路

嵩山电影院
 新海鞋料用品商店

红都服装商店
淮海钟表眼镜商店
光明鞋帽商店
飞麟绒线羊毛衫商店

普安路

金星水果店
光辉百货修配商店
东方无线电修理部
光明皮鞋商店
长城胶鞋雨具商店
工农兵家具店
风雷服装商店
三勤日用品调剂商店
华东理发店
红叶照相馆
淮海西菜社

甜密果品商店
上海食品商店
洁民饭店
淮海中药店

普安路

淮海公园(177号)
淮海花店
东风中学

嵩山路

卢湾区牙病防治所
益大服装商店
卢湾医疗器械商店
华艺服装商店
东方无线电商店

嵩山路

万年红食品商店
东风百货商店
益大服装店加工部
为民服装商店
黎明皮鞋店
淮海修笔商店

黄陂南路

淮海鞋帽店
海影照相馆
嵩山地段医院
舒美时装商店

黄陂南路

战斗旗帜商店
华新理发店
俭朴棉布商店
红巾中式服装门市部
民暖丝绸商店
上海缝纫机三厂修理部

蝶来照相馆
华一服装商店
中国人民银行

马当路

白玫瑰理发店
人民食品商店
万里服装商店
林海果品商店
万里服装店加工部
新世界文化用品商店

宝康综合修理站
大丰五金商店
上海第八车辆配件厂称裁门市部
卢湾区八十五粮店
马当点心店

马当路

上海市比乐中学
卢湾区业余大学

淡水路

卢湾区工业公司门市部
丰庆熟食店门市部
老松顺饭店
向民皮鞋商店
上海钟表商店
上海旧货商店
春光服装商店
曙红电料商店
永跃童装商店
青粤照相馆

淡水路

淮海食品商店
江海缝纫用品商店
卢湾药品商店
益丰搪瓷器皿商店
沧浪亭点心店

重庆中路

凌云绸布商店
劳动点心店
黎明服装商店
燎原食品商店
新光光学仪器商店
康歌无线电商店

重庆南路

上海市妇女用品商店(451~475号)

雁 荡 路

麒麟百货商店

中国人民银行
群红自行车商店
正章洗染商店
沪光时装商店
华新茶叶店
梅林水果店
梅林水菓店
红艺照相材料商店
野荸荠食品店
淮海电影院
朝阳点心店
人民保健医药商店

成都南路

大众衬衫服装商店
勇进食品商店(月票代售处)
光明村点心店
红星眼镜商店
正章洗染店
东方照相馆
报刊门市部
培红童装商店
上海社会科学学院
春雷电讯厂服务部
上海书店
上海画院作品陈列
庆丰熟食店
春林家具商店
上海市第十二中学

中国人民银行
海摄影图片社
全国土产食品商店

长风服装商店
华美灯具店
春江点心店

广 告 牌

益民衫市商店
万象胸罩商店
茅山酒家
群众陶瓷商店
金都绸布商店
长江皮鞋店

长春食品商店
益民皮件商店
新兴服装商店
工农兵钟表商店

新中国陶瓷杂品商店

东方眼镜商店
开瑞服装商店
上海体育用品商店
全国土产食品商店门市部

思 南 路

咖啡馆
新艺五金商店
川扬饭店
新华书店
大同酒家
上海刺绣厂
天山回民食品商店
上海书店古旧书收购处

瑞金二路

开瑞服装商店
泰山文化用品商店
益民百货商店
公共厕所
淮海中路小学
世界鞋帽商店
晶艺玻璃商店
长江刻字厂门市部
华山花席商店
钢花刀剪商店
日新茶叶店

瑞金一路

大方绸布店
高桥食品厂
朝阳鞋帽商店
上海电影局
新世界服装商店
美一女鞋店
上海床上用品商店
中华烟行
公共厕所
淮海服装商店
中国人民银行
开泰百货商店

锦江医药店

思南果品商店
江汉点心店
海燕食品厂
成都饭店
红紫百货商店
庆丰熟食店门市部
新世界服装分店
新歌声电视机商店
劲松参药店
奇美皮鞋店
人民照相馆
人民餐厅(28号)
美福绒线商店
淮海服装来料加工部

金龙绸布商店
国泰旅社
上海食品店
国泰电影院

茂名南路

风光服装商店
金光钟表商店
江夏点心店
百花缝纫用品合作商店
整新修笔商店
利通无线电商店

陕西南路

中国人民银行
福来烟行
徐汇区中心医院
文艺画廊
伟民百货商店
共客文化用品商店
新海钟表商店
新春服装商店
上海塑料制品公司门市部

国泰百货商店
上海西菜馆
长江服装厂锦江中式门市部
朝霞百货商店
新华理发店
三八妇女用品商店
万象时装商店

茂名南路

老大昌
黄山茶叶店
上海市第二百货商店
红星皮鞋店
哈尔滨食品厂
五华工艺品商店
六一儿童用品商店
共公厕所
长虹百货商店
上海第八医药商店
公泰果品店

陕西南路

上海第二食品商店
沪江洗染店
邮电局
勤丰果品商店
上海食品厂
卫中鞋帽商店
乔家栅点心店(931号)

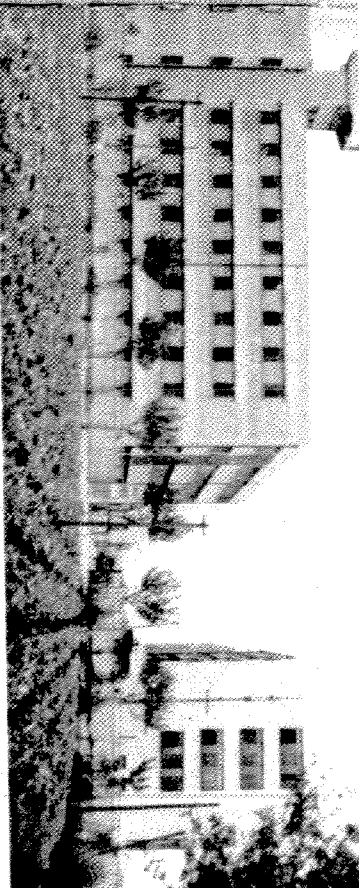

上海中药一厂是一座比较现代化的中药厂，其前身是百年老店“胡庆余”“雷允上”“童涵春”“蔡同德”的联合药厂——中联药厂。该厂著名产品“六神丸”获得国家金质奖。传统产品“人参保造丸”、“十全大补膏”、“全鹿丸”，用新工艺创制的冠心病急救良药“苏冰滴丸”、退热药“柴胡针”，以及促进儿童健康发育的新产品“稚儿灵”等都深受国内外欢迎。

上海中药二厂于六十年代新建，发展较快。它的著名产品“三七伤药片”(又名“上海白药”)专治跌打损伤，效果显著。治癌新药“宫颈瘤片、栓”、“柘木糖浆”都有较好疗效。该厂是上海生产药酒的专厂，工艺先进，质量讲究，“虎骨木瓜酒”、“冯了性药酒”、“万年春酒”、“参桂养荣酒”等都是著名产品。

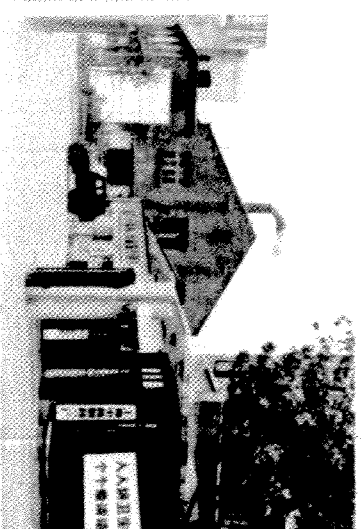

上海中药三厂生产的“伤湿宝珍膏”、“香桂活血膏”选用麝香、肉桂油、冰片等芳香除湿、活血化痰药物，治疗内外伤痛。风湿痹痛等有独特疗效。可以降低血压的“珍菊降压片”和既治胃、肠油场又防癌变的“猴菇薄片”是该厂获得重大科技奖的优良产品。

